



GUIDE TECHNIQUE 2026

WWW.RM-MOBILIER.FR



UN ATELIER FAMILIAL ARTISANAL QUI DEVIENT UNE MANUFACTURE, EN PRÉSERVANT SON SAVOIR-FAIRE

1958 - Il était une fois...

Tout commence en 1958, dans un petit atelier de métallurgie fondé par Raymond Richard. Cet artisan passionné donne naissance à une entreprise familiale, animée par le goût du travail bien fait et la maîtrise du métal.

1960 - Les débuts d'une vocation

Dès le début des années 1960, face à la demande des brasseurs du Nord : à la recherche d'une chaise robuste, légère et empilable, Raymond Richard crée sa première chaise métal : la kiosque. c'est le début de l'ameublement chez l'entreprise Richard !

1968 - Début de la banquette sur-mesure

En 1968, une nouvelle étape est franchie avec l'intégration du garnissage, enrichissant l'offre et ouvrant la voie à des créations plus confortables et personnalisées.

1977 - De la métallurgie à l'ameublement

En 1977, Philippe Richard reprend l'entreprise familiale et fonde officiellement Richard Mobilier. Philippe choisit de centrer l'activité de l'entreprise exclusivement sur l'ameublement et met en place des partenariats solides toujours en cours à ce jour !

2000

L'an 2000 marque une nouvelle génération : Alexandre Richard, dit Alex, petit-fils du fondateur, prend les rênes de l'entreprise et perpétue la tradition tout en apportant une vision contemporaine. Il crée l'image de Richard Mobilier avec l'édition de guides techniques et la mise en ligne du premier site internet.

2011 - Un nouveau souffle

En 2011, François Joncquez reprend Richard Mobilier. Sous son impulsion, l'entreprise poursuit sa croissance en restant fidèle à ses valeurs artisanales et ses partenariats commerciaux.

Richard Mobilier devient Rm-Mobilier.

2015 - Déménagement à Noyelles-lès-Seclin

En 2015, toujours fidèle au principe de production locale — avec des producteurs locaux pour garantir des emplois locaux — l'entreprise a opéré un déménagement stratégique à Noyelles-lès-Seclin. Cette décision visait à augmenter la production, à internaliser certaines fonctions et à regrouper en un même lieu la production, la logistique, le bureau d'études et la commercialisation. Une organisation pensée pour plus de réactivité et de cohérence, au service de vos projets professionnels sur mesure.

2021 - Ouverture et design

En 2020, l'entreprise affirme sa volonté de collaborer avec des designers, notamment à travers des initiatives comme le concours « Vitrine pour un(e) designer », renforçant ainsi le lien entre création contemporaine et savoir-faire traditionnel.

2024 - Une nouvelle page s'écrit

En 2024, Richard Mobilier intègre le groupe Ovia, Romain Toulemonde en prend la direction, ouvrant un nouveau chapitre de son histoire, avec encore plus de ressources pour imaginer, concevoir et fabriquer le mobilier professionnel de demain.



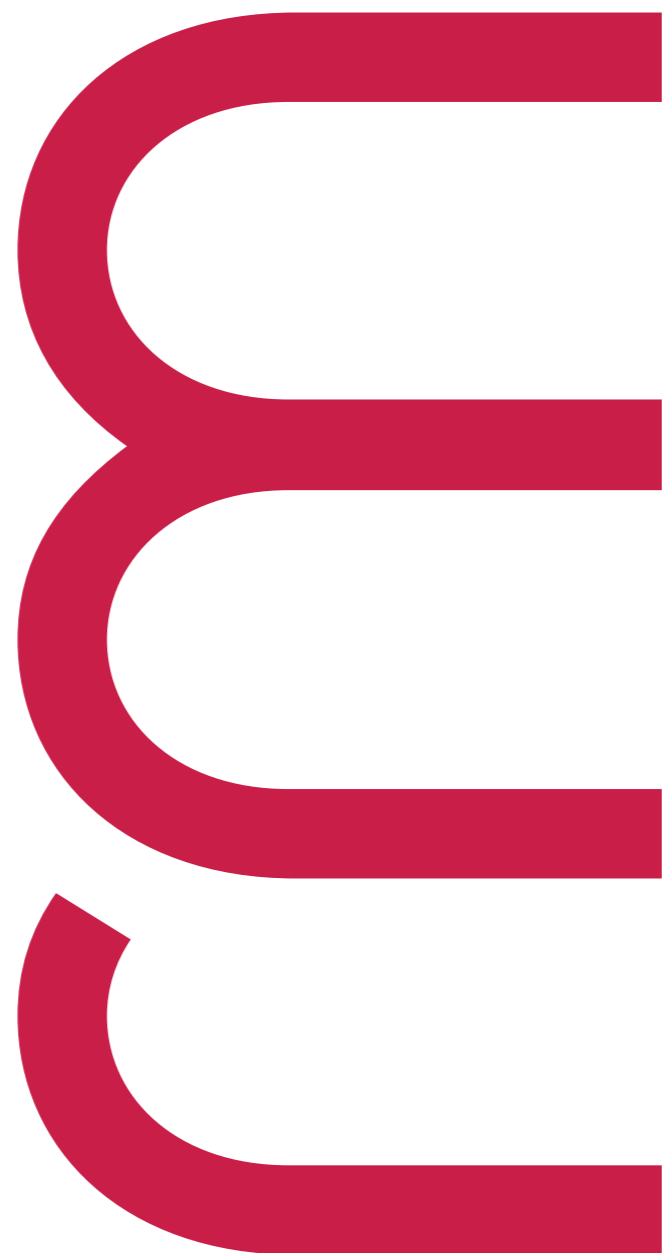

FABRICANT D'ÉMOTIONS

rm mobilier conçoit et fabrique du mobilier professionnel dans l'agglomération de Lille depuis 1958, nous nous appuyons sur la diversité et l'expertise de nos collaborateurs pour répondre à vos besoins, qu'ils soient standards ou sur mesure.

Notre équipe commerciale ainsi que notre bureau d'étude et de design vous accompagnent dans la réflexion et la construction de votre idée.

Au sein de nos ateliers, nos équipes de menuisiers, mousseurs, couturiers, tapissiers garnisseurs, ferronniers et peintres se chargent ensuite de la fabrication de vos produits dans un souci constant de **qualité et de respect des délais** pour répondre à vos besoins.

Vous découvrirez au fil des pages de ce guide technique l'étendu de notre savoir-faire tant dans la fabrication de banquettes, tables et mobilier métal que dans l'optimisation de la performance acoustique de vos espaces, apportant ainsi une **prestation complète à chacun de vos projets**.

Notre ambition ; **accompagner nos clients pour des lieux plus beaux, plus confortables, plus design et plus durables**.

Pour l'atteindre, nous sommes fiers de nous appuyer sur une équipe pluridisciplinaire engagée au quotidien pour la satisfaction de nos clients et fiers de privilégier des partenaires industriels proches de chez nous pour soutenir le tissu industriel local.

La confiance et la fidélité de nos clients revendeurs, architectes ou grands comptes résonnent en nous comme de formidables encouragements à poursuivre **notre engagement pour une production plus responsable**.

A ce titre, nous vous en remercions chaleureusement !

Romain





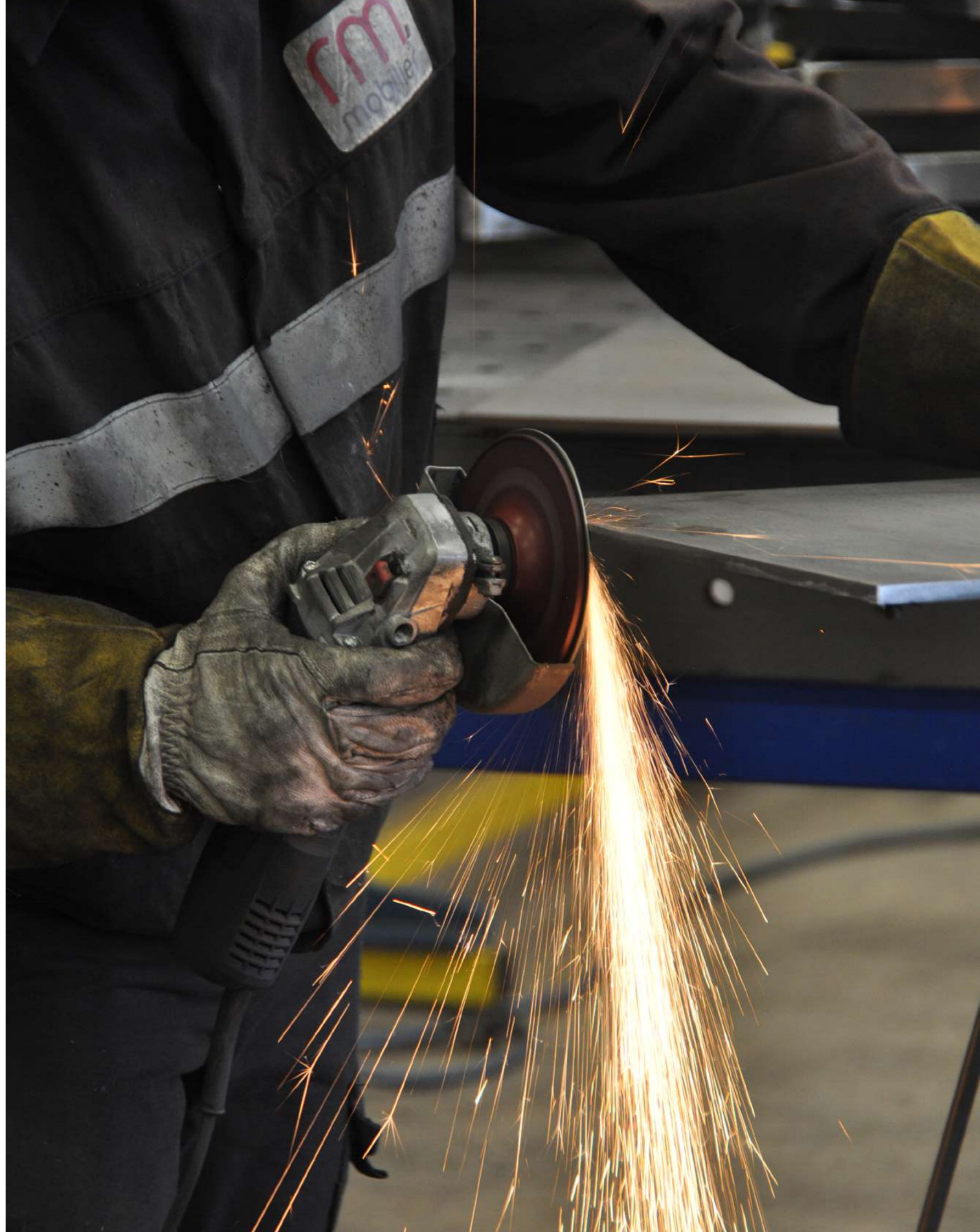



1

LES **BANQUETTES**
54 - 85

OPTIONS : 56 - 69



2

L'ACCUEIL & LOUNGES
86 - 107



3

LES **FAUTEUILS, CHAISES & TABOURETS**
108 - 157

BOIS : 110 - 147

MÉTAL : 148 - 157



4

LES **TABLES, PIEDS & PLATEAUX**
158 - 191

MÉTAL : 158 - 169

BOIS : 185 - 186

STRUCTURES & PLATEAUX : 187 - 191



5

LES **SOLUTIONS ACOUSTIQUES**
192 - 205



6

LES **NUANCIERS**
206 - 247

BOIS : 208 - 209

MÉTAL : 210 - 213

TISSUS : 214 - 247











SUR PLACE



























m
acoustique









LES
BANQUETTES



Calcul du métrage et du prix d'une banquette sur mesure

- Définir l'encombrement et la disposition, et calculer le métrage des banquettes en se basant sur la plus grande longueur de chaque dossier ou d'assise.
- Multiplier ce résultat par le prix au mètre linéaire, selon la catégorie tarifaire du tissu, ajouter les différentes options (piqûre, forme, garniture arrière, socle, etc..).
- Si votre banquette comporte un angle ou une courbe, ajouter le forfait ou le coefficient correspondant à la découpe nécessaire selon option.
- Les banquettes standards comportent, à l'arrière une toile de protection noire, si le dos est visible, il est conseillé d'ajouter l'option arrière garni (ref option GCP/INV).
- Longueur maximale des banquettes avec piqure, 2,20 ml.
- Les longueurs inférieures à 1 ml sont facturées 1 ml.
- Si votre banquette comporte au moins une section courbe, appliquer le tarif « socle courbe stratifié » à l'ensemble de l'élément.

Éco-contribution selon taux en vigueur / CGV disponibles en dernière page du guide.



Banquette 510

ref. 510
/ mousse M4
/ Toutes options sauf courbe et hauteur différente
30Kg



Banquette 612 avec cale rein et profondeur de 600 mm pour un plus grand confort



Banquette 612

ref. 612
/ mousse M4
/ épaisseur mousse d'assise 70 mm
/ épaisseur cale rein : 120 mm
Toutes options possibles
30Kg



Les cas particuliers

Calcul du métrage dans le cas d'un angle:

- Pour un angle courbe ou à pans coupés, on calcule le métrage de la banquette par rapport à un angle du mur.

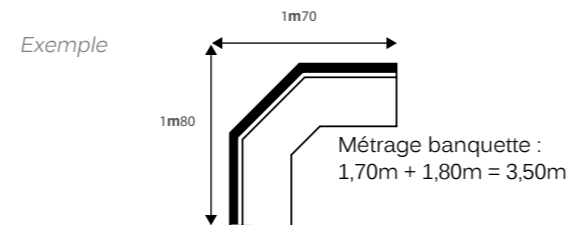

Cas où un angle n'est pas droit:

- Lorsqu'un angle s'avère ne pas être droit (à 90°), il est possible de le calculer en prenant un repère sur le mur à 1 mètre précisément de l'angle et à 1 mètre sur l'autre mur. Prendre la mesure entre ces deux points et vérifier qu'elle est la même pour le haut ou le bas de la banquette. Cette mesure précise servira pour la fabrication de la banquette.

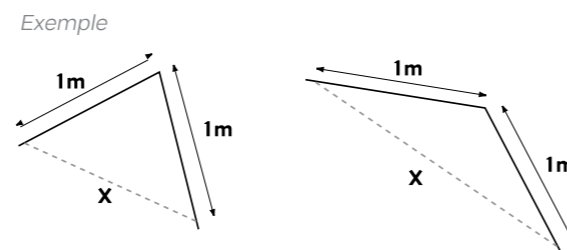

Cas des Banquettes 1/2 ronde et 3/4 de rond:

- On calcule le métrage en multipliant le diamètre souhaité par 3,14 pour avoir la circonférence d'un rond complet, puis on divise par 2 pour un 1/2 rond, ou on multiplie par 0,75 pour un 3/4 de rond.

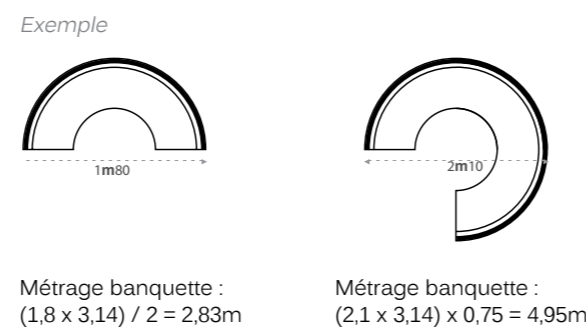

Exemples d'options possibles :

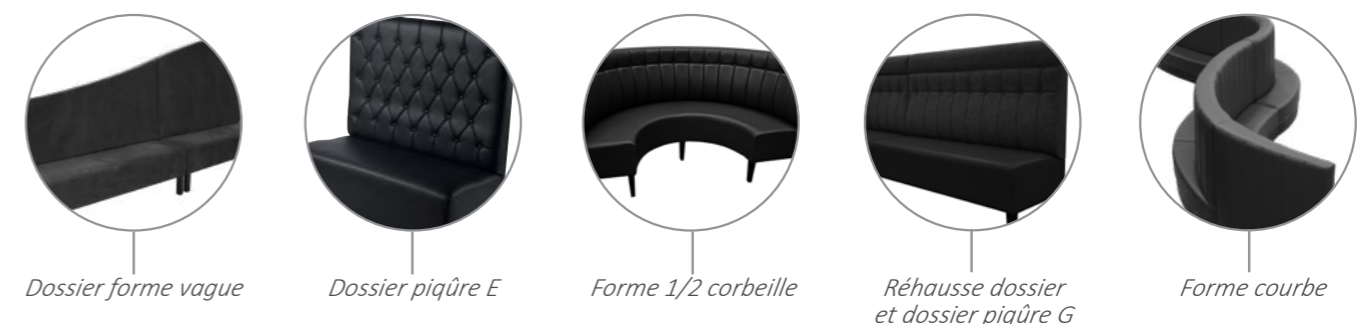

Pieds au choix inclus dans le de la banquette

formes ou matières sur devis.

Les Pieds Bois

Nuancier bois p. 208



Les Pieds Tube

Nuancier métal p. 213



Pieds de Banquette et Fauteuils en Option

Nous consulter pour faisabilité selon modèle.

Si longueur < 1500, 4pieds ou 2 luges | Si 1500 < longueur < 2200, 6 pieds ou 3 luges

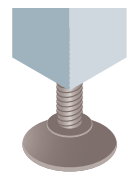

Réf. VER/TUBE
Vérin sur pieds tube
3,00 le pied



Réf. VER/BOIS
Vérin sur pieds bois

Réf. PALB
Ht. 100 - Alu brossé



Réf. Luge
Ht. 200

Nuancier métal p. 213



Réf. Pin Up
Fil diam 8 mm sur platine 163x163

Nuancier métal p. 213



Options de Piqûres

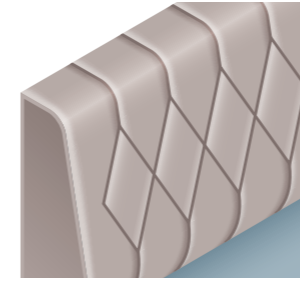

Piqûre F

Dossier Avant
Réf. PIQ/F
Accoudoir
Réf. PIQ/ACC/F

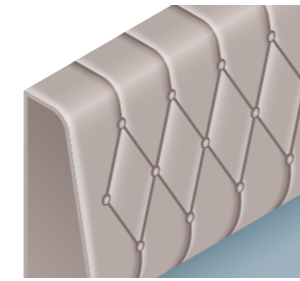
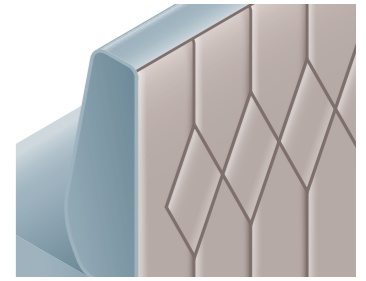

Piqûre E
avec boutons

Dossier Avant
Réf. PIQ/E
Accoudoir
Réf. PIQ/ACC/E

Habillage arrière
Réf. GCP/E

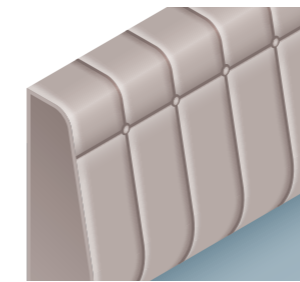
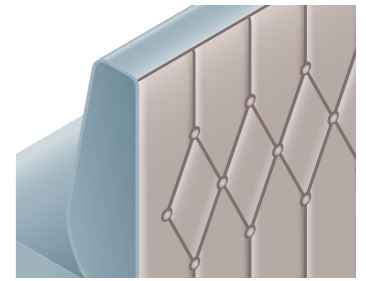

Piqûre G
avec boutons

Dossier Avant
Réf. PIQ/G
Accoudoir
Réf. PIQ/ACC/G

Habillage arrière
Réf. GCP/G

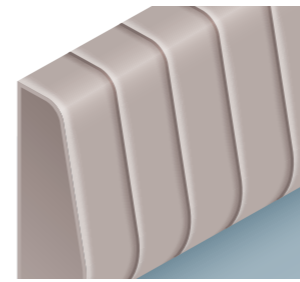
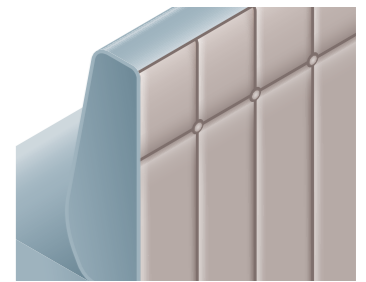

Piqûre H

Dossier Avant
Réf. PIQ/H
Piqûre que mousse de 20 mm
Réf. PIQ/H30
Piqûre que mousse de 30 mm
Accoudoir
Réf. PIQ/ACC/H

Larg entre piqûres 120mm
Habillage arrière
Réf. GCP/H

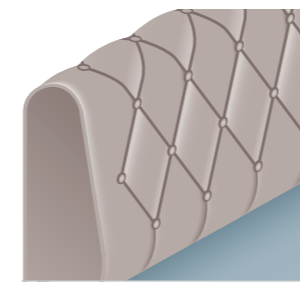
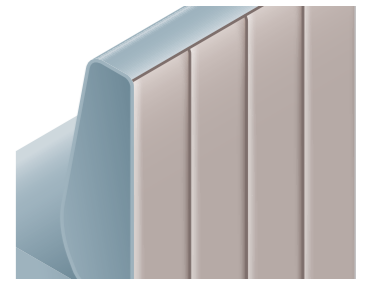

Piqûre P
avec boutons

Dossier Avant
Réf. PIQ/P
Accoudoir
Réf. PIQ/ACC/P

Habillage arrière
Réf. GCP/E

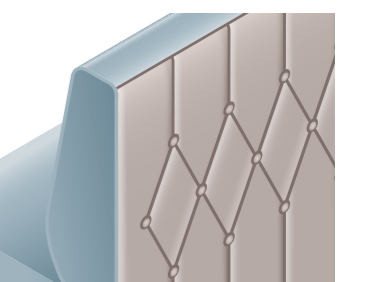

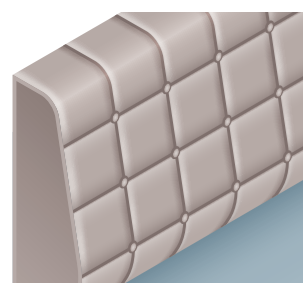

Piqûre K avec boutons

carré 150x150mm

Dossier Avant

Réf. PIQ/K

Accoudoir

Réf. PIQ/ACC/K

Habillage arrière

Réf. GCP/K

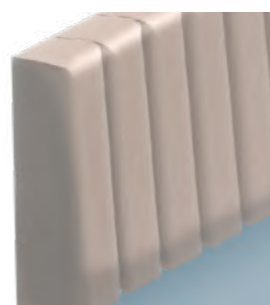
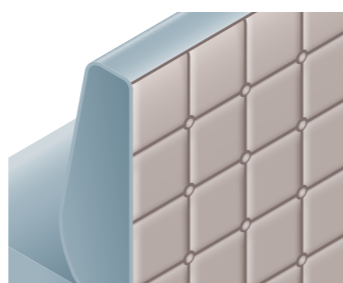

Piqûre T avec tirettes

intervalle 150mm

Dossier Avant

Réf. PIQ/T

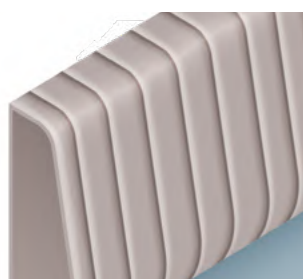

Piqûre N

Larg entre piqûres 70mm

Dossier Avant

Réf. PIQ/N

Accoudoir

Réf. PIQ/ACC/N

Habillage arrière
Réf. GCP/N

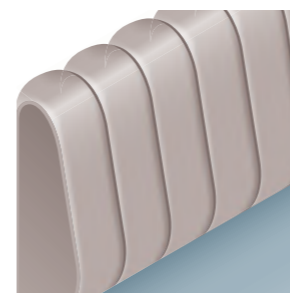
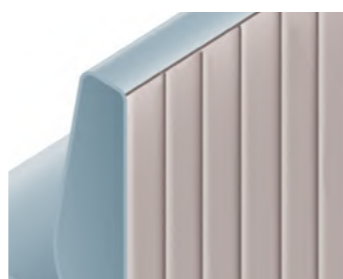

Supplément vague sur Piqûre

F, E, G, H, J, K et T avec tirette

Dossier Avant

Réf. PIQ/VAG

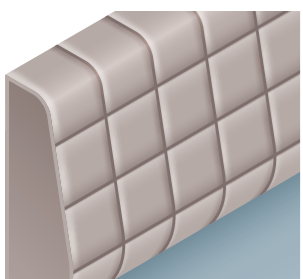
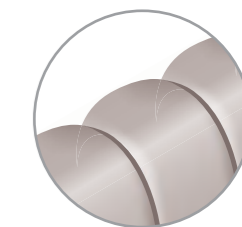

Piqûre J

carré 150x150mm

Dossier Avant

Réf. PIQ/J

Accoudoir

Réf. PIQ/ACC/J

Habillage arrière

Réf. GCP/J

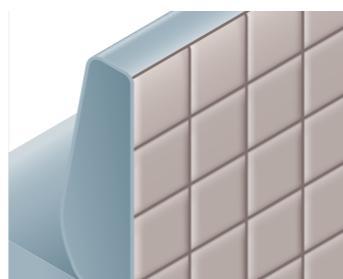

Options de Passepoil

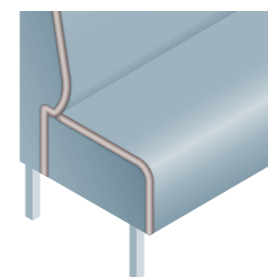

Réf. PSP

Passepoil de décor
sur joues d'assise et
de dossier

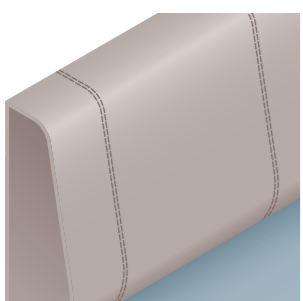

Piqûre L

double piqûre
sellier verticale

Dossier Avant

Réf. PIQ/L

Ecartement à préciser

Accoudoir

Réf. PIQ/ACC/L

Habillage arrière

Réf. PIQ/GCP/L

Ecartement à préciser

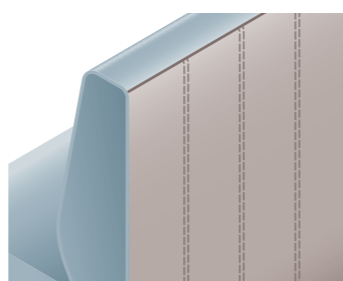

Réf.
PSP/ML

Passepoil de décor
sur la longueur

/ assise ou dossier

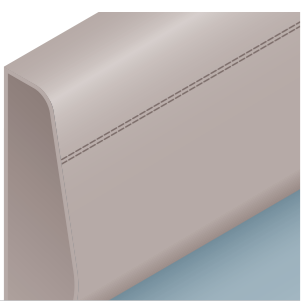

Piqûre M

double piqûre
sellier horizontale

Dossier Avant

Réf. PIQ/M

Hauteur à préciser

Accoudoir

Réf. PIQ/ACC/M

Habillage arrière

Réf. PIQ/GCP/M

Hauteur à préciser

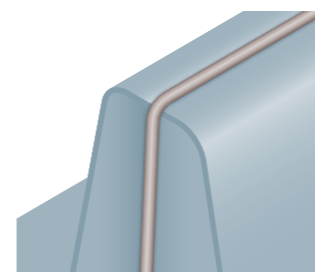
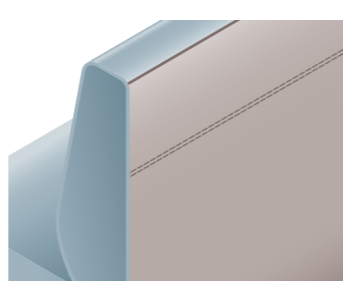

Réf. PSD

Passepoil entre
2 banquettes

+ système d'assemblage
pour banquette dos à dos

Clés de fixation des 2 banquettes, incluses.

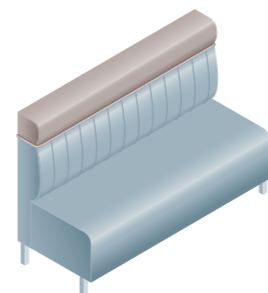

Réf. TET

Tétière de 16 cm
sans passepoil

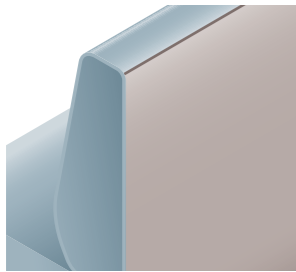

Réf. GCP/INV
Garniture arrière pose invisible

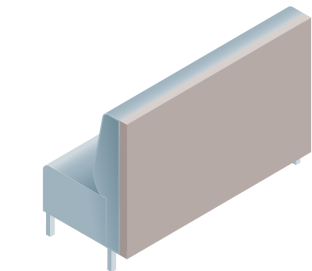

Réf. GCP/STRAT
habillage /au m² arrière stratifié double face

/ ép. 20 chant pvc
/ sélection Papago ou Origine Polyrey pages 210-211

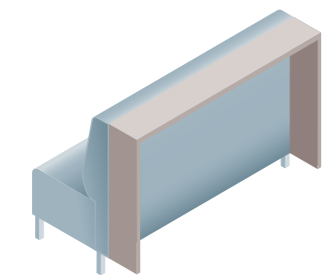

Réf. TBT
Tablette murale droite

/ fixation par visserie apparente
/ système d'assemblage inclus
/ grille pour radiateur sur devis

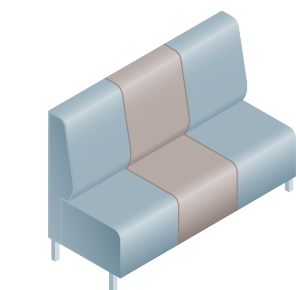

Réf. TBT/STRAT
Tablette murale droite stratifiée



Réf. TBT/MELA
Tablette murale droite mélaminée



Réf. CLP
Calpinage

/ Calpinage de 2 revêtements



Réf. CR
Câle reins sur dossier de banquette



Réf. CLE
Système d'assemblage par clés (la paire)

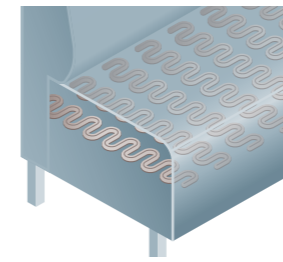

Réf. RNOS
Assise sur ressort No Sag

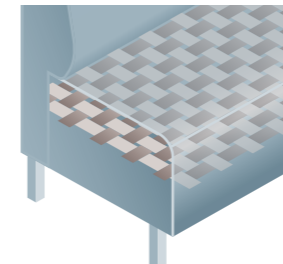

Réf. ASSE
Assise sur sangles élastiques

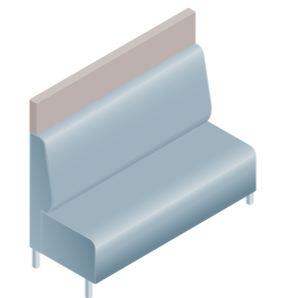

Réf. REHAC
Réhausse acoustique de banquette

/ mousse acoustique recto-verso
/ tissu sur les 2 faces
/ ép. 60mm hauteur 300mm

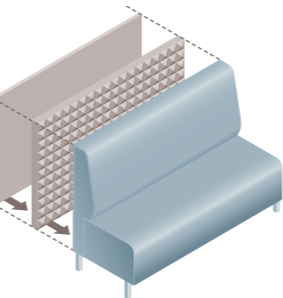

Réf. GCP/ACOU
Arrière acoustique

/ mousse acoustique au dos. Epaisseur 40mm
/ tissu sur une face



Réf. PTV
Prise intégrée

Prise 220 volts + USB
/ Inclus 2.5 ml de cable



Positionnement précis à nous communiquer.

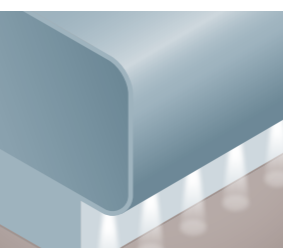

Réf. LED/RVB
Eclairage LED
sur cornière aluminium / Transformateur inclus

LED
blanc - rouge
vert - bleu

Réf. LED/TEL
Télécommande

Options de Boutons

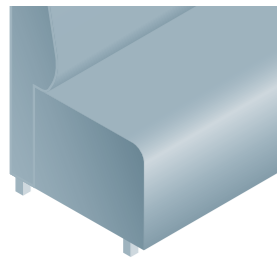

Réf. **CB** **Caisson d'assise bas**

/ à 100 mm du sol

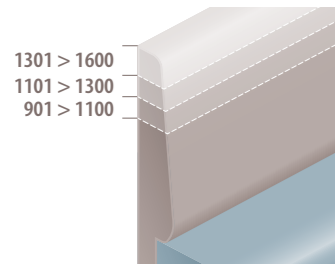

Réf. **HSP0** **Changement de hauteur de dossier**

Réf. **HSP1**

/ inférieure à 900 mm

Réf. **HSP2**

/ de 900 à 1100 mm

Réf. **HSP3**

/ de 1101 à 1300 mm

/ de 1301 à 1600 mm

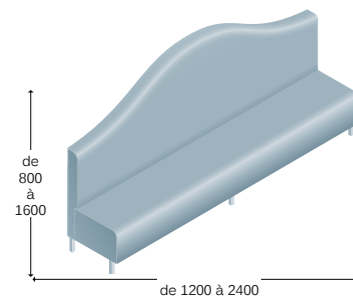

Réf. **VAG** **Dossier forme vague**

/ Mise en forme dossier vague
/ Option à ajouter à l'option HSP1/2/3 (changement de hauteur)

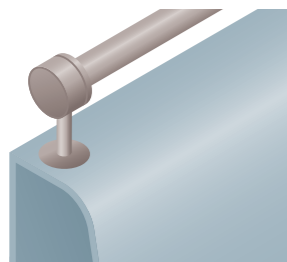

Réf. **BAR/LAITON** **Barre chapelière**
Ø 25 mm + support

Réf. **BAR/INOX**

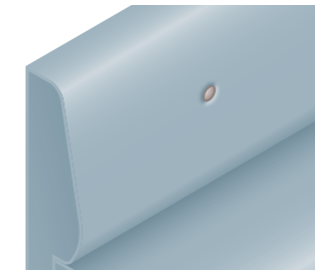

Réf. **B6** **Bouton diamètre 20**

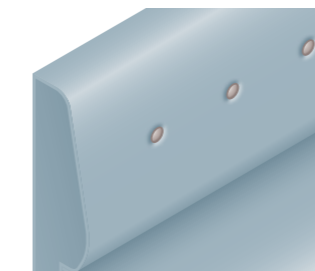

Réf. **B1** **Rangée de boutons diamètre 20**
/ espacement entre boutons 150mm

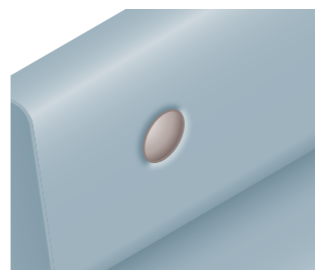

Réf. **B4** **Bouton diamètre 100**

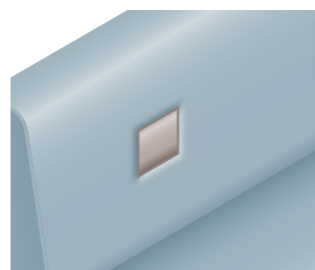

Réf. **B2** **Bouton carré 100 x 100**

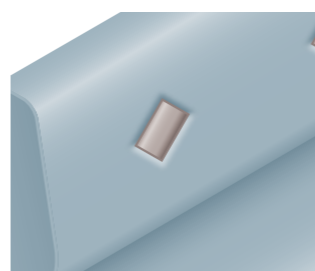

Réf. **B3** **Bouton losange 100 x 100**

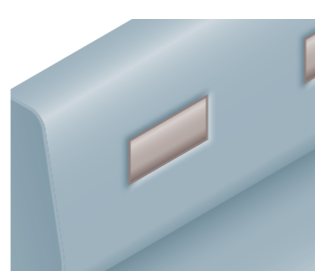

Réf. **B5** **Bouton rectangulaire 200 x 100**

Options Accoudoirs

Accoudoir fixé sur le côté de la banquette.
Épaisseur à inclure dans la longueur totale de la banquette.

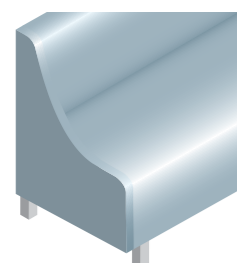

Réf. **ACC/BQ/01** **Accoudoir arrondi**

/ ép. 70mm

7Kg

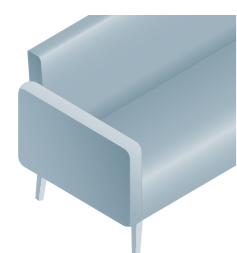

Réf. **ACC/BQ/02** **Accoudoir droit**

/ ép. 70mm

/ haut de l'accoudoir à 200mm de l'assise

7Kg

Options d'Angles

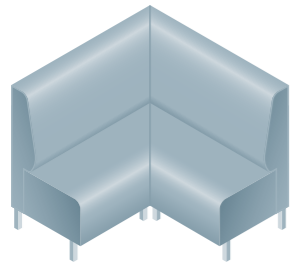

Réf. **AGL** **Angle (2 coupes d'onglet)**
/ option pour les 2 banquettes (assise et dossier)
/ angle à préciser

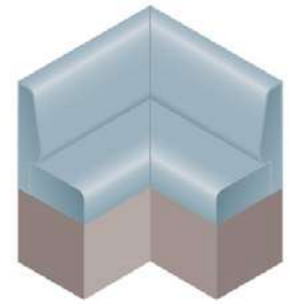

Réf. **MDA** **Module d'angle**
/ option pour toute hauteur de socle
(angle à préciser)

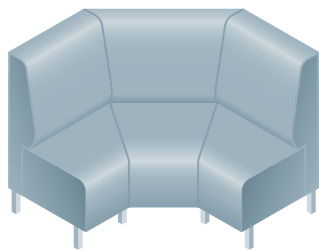

Réf. **AGL/CPC** **Angle à pans coupés**
/ angle à préciser

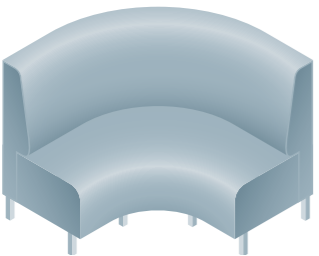

Réf. **AGL/CO** **Angle courbe**
/ module de liaison de banquette
/ rayon de 900
/ angle à préciser

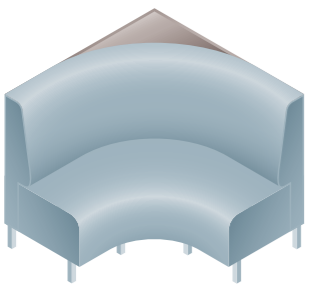

Réf. **TBA** **Tablette d'angle**
/ courbe ou à pans coupés

Réf. **TBA/STRAT** Tablette stratifiée
nuancier p. 210-211

Réf. **TBA/MELA** Tablette mélaminée
nuancier p. 210-211

Options de Formes

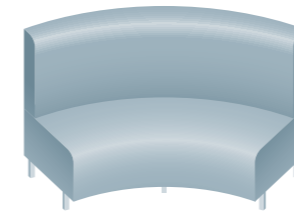

Réf. **FO/CO** **Forme courbe**
/ selon rayon ou gabarit à nous fournir

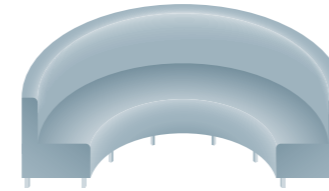

Réf. **CORB_1/2** **Forme 1/2 corbeille
ronde développée**

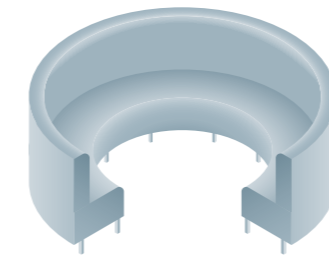

Réf. **CORB_3/4** **Forme 3/4 corbeille
ronde développée**



Réf. **FO/CO_AS** **Terminaison d'assise
arrondie**

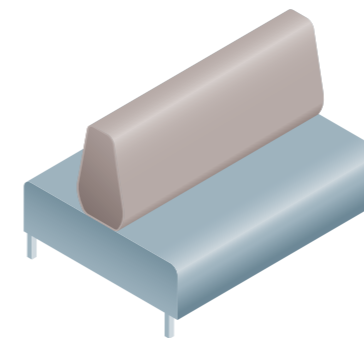

Réf. **DUC** **Dossier unique central**

DROIT												
HAUTEUR	3 FACES						4 FACES					
	HAUT 100	HAUT 200	MI HAUT 380	MI HAUT 380 RP*	HAUT 530	HAUT 530 RP*	HAUT 100	HAUT 200	MI HAUT 380	MI HAUT 380 RP*	HAUT 530	HAUT 530 RP*
BRUT	88.00	95.00	108.00	317.00	119.00	328.00	140.00	152.00	173.00	382.00	191.00	400.00
ALU	169.00	182.00	205.00	414.00	224.00	433.00	271.00	292.00	327.00	536.00	358.00	567.00
MELA	147.00	152.00	238.00	447.00	269.00	478.00	235.00	244.00	381.00	590.00	431.00	640.00
STRAT	239.00	252.00	277.00	486.00	295.00	504.00	383.00	403.00	442.00	651.00	472.00	681.00

*RP (repose pieds)

*RP (repose pieds)

COURBE								
HAUTEUR SOCLE	3 FACES				4 FACES			
	HAUT 100	HAUT 200	MI HAUT 380	HAUT 530	HAUT 100	HAUT 200	MI HAUT 380	HAUT 530
BRUT	132.00	143.00	162.00	179.00	212.00	228.00	260.00	285.00
STRAT	358.00	374.00	404.00	429.00	574.00	599.00	647.00	687.00

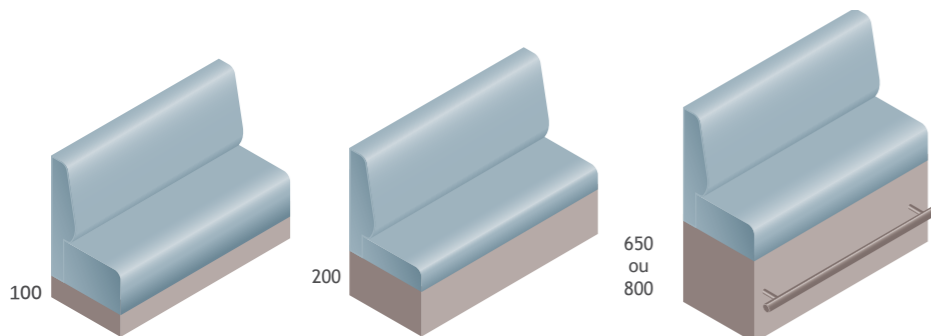

Réf. SCP Ht 100

Réf. SCP Ht 200

Réf. SCP Haut ou Mi Haut Repose pieds

BRUT :
socle panneau aggloméré brut à garnir ou peindre.

ALU :
socle stratifié coloris Aluminium brossé.

MÉLA :
socle mélaminé Polyrey, nuancier p. 210 - 211

STRAT :
socle stratifié Polyrey, nuancier p. 210 - 211

RP : Repose Pieds, finition inox brossé ou laiton



SCP/MT Socle INDUS / au ml section tubulaire acier 25x25mm

DROIT						
Hauteur de socle	HAUT 100	HAUT 200	HAUT 380	HAUT 380 RP*	HAUT 530	HAUT 530 RP*
Finition peinture intérieure	188€	191€	195€	240€	199€	250€

Selon nuancier métal p. 213

*RP (repose pieds)

LES COUSSINS

Coussins garnis déhoussables avec fermeture à glissière



Catégorie	l'unité				
	350x500 mm	400x400 mm	450x450 mm	500x500 mm	600x600 mm
Tissu Cat A	73.00	68.00	73.00	75.00	83.00
Tissu Cat B	94.00	87.00	91.00	96.00	109.00
Tissu Cat C	114.00	105.00	111.00	118.00	134.00
Tissu Cat D	136.00	122.00	130.00	138.00	157.00

Coussins sur mesure, sur devis

Coussins sur mesure

Mousse HR recouverte d'un revêtement déhoussable avec fermeture à glissière

Fabrication sur Devis.



OPTIONS DISPONIBLES :

- Surpiqure
- Passe-poil
- Fixation par clé / par velcro
- Usage extérieur

Galettes sur mesure

Mousse HR sur support bois recouverte d'un revêtement déhoussable avec fermeture à glissière

Fabrication sur Devis.



OPTIONS DISPONIBLES :

- Pose tendue (non déhoussable)
- Surpiqure
- Passe-poil
- Fixation par clé / par velcro
- Usage extérieur



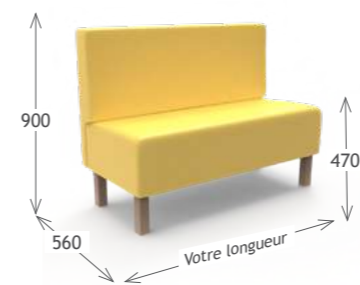

Réf.
510

Banquette 510

/ mousse M4 Toutes options sauf courbe et hauteurs différentes

417,00
475,00
532,00
588,00
le ml

30Kg

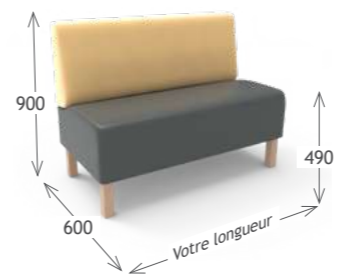

Réf.
612

Banquette 612

/ mousse M4 / épaisseur mousse d'assise 70 mm / épaisseur cale rein : 120 mm

Toutes options possibles

30Kg

Profondeur 600 mm

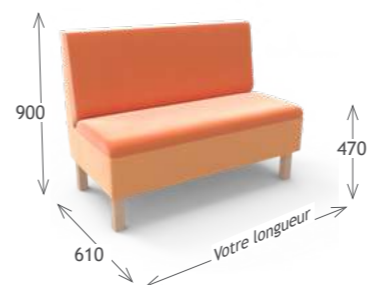

Réf.
700

Banquette 700

/ mousse M4 / structure indépendante / assise et dossier indépendants / toutes compositions de revêtements possibles / toutes options sauf courbe

30Kg

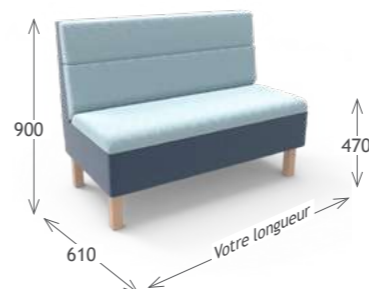

Réf.
710

Banquette 710

/ mousse M4 / 2 dossiers / structure indépendante / assise et dossier indépendants / toutes compositions de revêtements possibles / toutes options sauf courbe

30Kg

Option coffre assise sur charnière

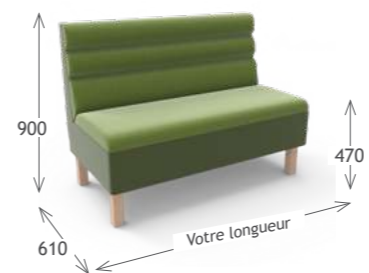

Réf.
720

Banquette 720

/ mousse M4 / 3 dossiers boudin / structure indépendante / assise et dossier indépendants / toutes compositions de revêtements possibles / toutes options sauf courbe

30Kg

Option coffre assise sur charnière



Réf.
7310

Banquette Europa assise simple

/ sur mousse M4
/ assise avec passepoil faux coussin
/ pied alu brossé PALB ou pied bois
/ sans accoudoir, sans boudin
/ toutes options possibles
/ habillage arrière en option

40Kg



Réf.
7330

Banquette Europa assise coussin

/ sur mousse M4
/ 1 coussin d'assise par place
/ pied alu brossé ou pied bois
/ sans accoudoir - sans boudin
/ toutes options possibles
/ habillage arrière en option
/ piqûre K en option

40Kg

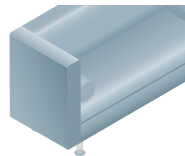

Réf.
HAUT
731ACC

Accoudoir Europa

/ haut 731 Acc

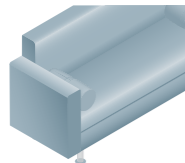

Réf.
BAS
732ACC

/ bas 732 Acc
/ piqûre K en option

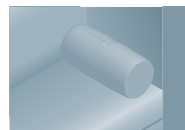

Réf.
BOUD

Coussin Boudin cylindrique

/ pour banquette Europa

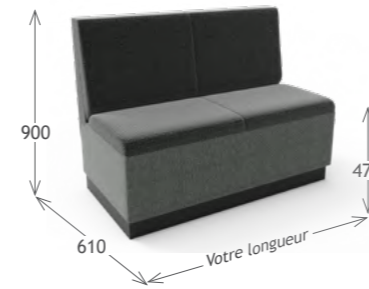

Réf.
730

Banquette 730

/ mousse M4
/ dossier et assise avec double
surpiqûres positionnant les
places / assise et dossier
indépendants / structure
indépendante sur socle
alu brossé Ht 100
/ toutes compositions de
revêtements possibles
/ toutes options sauf courbe
/ option coffre

Option coffre
assise
sur charnière

35Kg



Réf.
641

Banquette Bamboo

/ mousse M4
/ caisson rentrant garni sur socle
alu brossé Ht100
/ dossier à 2 boudins
cylindriques / toutes options sauf
courbe
/ habillage arrière inclus
/ angle sur devis

40Kg

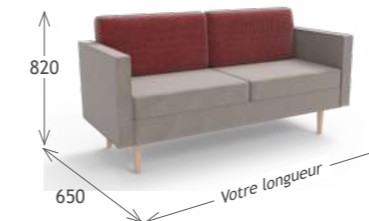

Réf.
7400/ML

Banquette Sophia

/ sur mousse M4
/ pieds bois coniques
/ habillage arrière inclus
/ accoudoir en option

40Kg

Réf.
**SOPHIA/
ACC**

Accoudoirs Sophia

/ Hauteur 460 acc



*Banquette Europa assise coussin
Modèle présenté avec Accoudoir Europa +
Coussin Boudin cylindrique + Piqûre K*





Réf.
6100

Banquette Chester

/ mousse M4
/ dossier et accoudoir sur
mousse M4
/ piqûre losange sur intérieur et
extérieur dossier et accoudoirs
/ sur pieds bois tournés
/ habillage arrière inclus

36Kg



Réf.
6100/
ACC

Accoudoir Chester

Réf.
ACC/
CLOUS

Clous sur 1 accoudoir



Réf.
6110

Banquette Chester

/ mousse M4
/ dossier et accoudoir sur
mousse M4
/ piqûre losange sur intérieur et
extérieur dossier et accoudoirs
/ sur pieds bois tournés
/ habillage arrière inclus

36Kg



Réf.
6110
ACC

Accoudoir Chester

Réf.
ACC/
CLOUS

Clous sur 1 accoudoir



Socle et Piqûres H sur assise et dossier en option

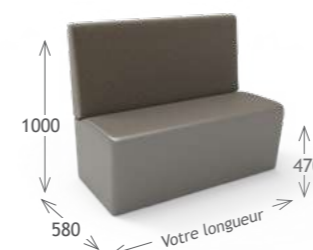

Réf.
630

Banquette 630

/ mousse M4
/ caisson rentrant garni jusqu'au sol
sur pieds patins pvc

40Kg

piqûres et boutons en option

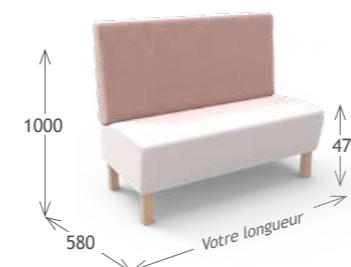

Réf.
631

Banquette 631

/ mousse M4
/ caisson rentrant sur pieds
standards ou optionnels

35Kg



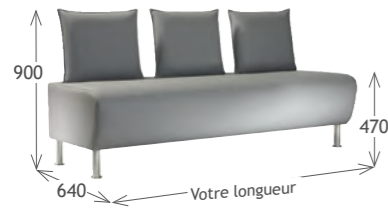

Réf.
650

Banquette Almo

- / sur mousse M4
- / environ 2 dossiers au ml
- / pied alu brossé PALB inclus
- / toutes options sauf courbe
- / préciser le nombre de dossier

35Kg

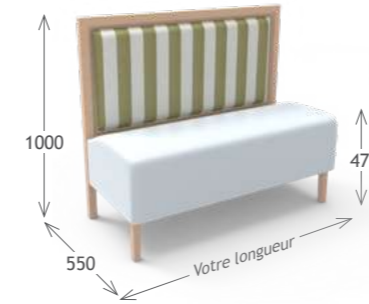

Réf.
690

Banquette 690

- / mousse M4
- / panneau de dossier droit en mélaminé
- bois ceinturé de hêtre massif
- / pieds bois fuseau
- / ce modèle ne nécessite pas d'habillage arrière
- / dos mélaminé pages 210-211

30Kg

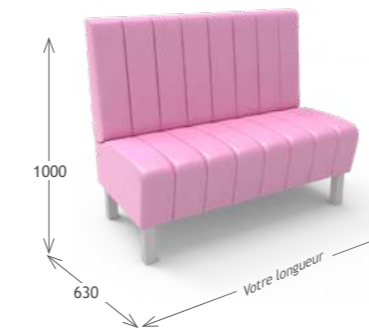

Réf.
632

Banquette Pub

- / mousse M4
- / caisson rentrant sur pieds

Modèle présenté avec piqûres H sur assise et dossier (en option)

35Kg

Avec option piqûre H sur assise et dossier





Modèle présenté avec
piqûres boutons et
accoudoirs Twiggy 3
(en option)

Réf.
6040

Banquette Twiggy 3

/ mousse M4
/ pieds bois coniques
/ habillage arrière inclus

36Kg

Réf.
6030/
ACC

Accoudoir standard Twiggy 2

/ largeur égale à la profondeur d'assise

Réf.
6040/
ACC

Accoudoir raccourci Twiggy 3

/ largeur réduite par rapport à l'assise



Réf.
6050

Banquette Twiggy 4

/ mousse M4
/ pieds bois coniques
/ habillage arrière inclus

36Kg



Twiggy 3

Modèle présenté avec piqûres boutons et accoudoirs en option



Twiggy 4



Réf.
830

Banquette Trend

/ mousse M4
/ dossier et accoudoir sur mousse M4
/ dossier Ht 1400 avec retour
/ pieds bois fuseau standard
/ modèle présenté avec dossier piqûre E en option

45Kg



Réf.
613

Banquette Dublin

/ mousse M4
/ sur socle hauteur 200
/ terminaison d'assise arrondie
/ piqûre N sur dossier avant
Angle en option

35Kg

Réf.
613/ACC

Accoudoir Dublin

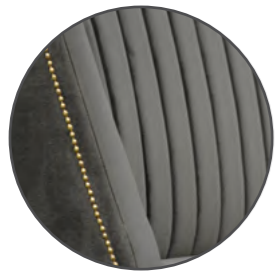

Réf.
ACC/
CLOUS

Clous sur accoudoir



*Piqûre N sur dossier + clous sur accoudoirs
Modèle présenté avec option d'angle*



Réf.
6200

Fauteuil Audrey

/ sur mousse M4
/ caisson garni jusqu'au sol

22Kg



Réf.
6200
/2P

Banquette 2 places Audrey

/ sur mousse M4
/ caisson garni jusqu'au sol

35Kg

Modèle présenté avec option courbe



Réf.
6010

Banquette 6010

/ assise sur mousse M4
/ dossier sur mousse M4 Ht 800 /
toutes compositions de revêtements possibles
/ modèle présenté avec option courbe
/ habillage arrière inclus

40Kg

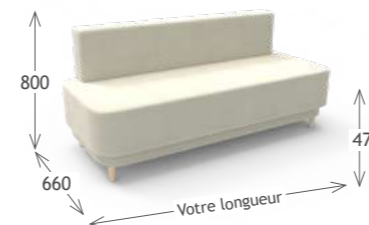

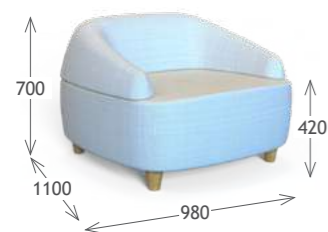

Réf.
5400

Fauteuil Biba

/ assise sur sangles
/ pieds bois coniques Ht 100

20Kg

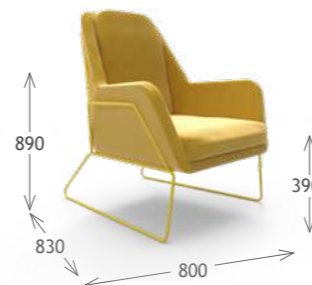

Réf.
JOYCE

Chauffeuse Joyce

/ sur mousse M4
/ assise sur sangles
/ structure en fil acier Ø12

9,5Kg



Réf
5400
/3P

Banquette Biba

/ assise sur sangles
/ pieds bois coniques Ht 100

48Kg



Réf.
JOYCE
/2P

Banquette 2 places Joyce

/ sur mousse M4
/ assise sur sangles

14Kg

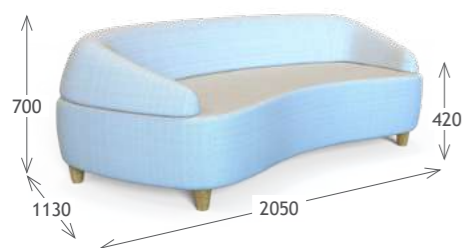

Réf
5400
/3P/CO

Banquette Biba courbe

/ assise sur sangles
/ pieds bois coniques Ht 100

48Kg



COMMENT COMPOSER VOTRE BANQUETTE INDUS ?



Réf.
880

Banquette Pin Up

/ sur mousse M4
/ pied fil acier inclus

30Kg

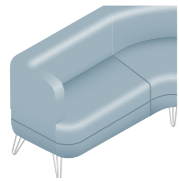

Réf.
**880/
ACC**

Accoudoir Pin Up

/ retour accoudoir
/ incluant le coussin marteau



Réf.
318

Pouf Pin Up

/ sur mousse HR40 M4
/ pied fil acier inclus

6Kg



Réf.
200

Table Pin Up

/ pied fil acier inclus
/ plateau chêne massif ep. 28mm

10Kg



Définir les caractéristiques du socle

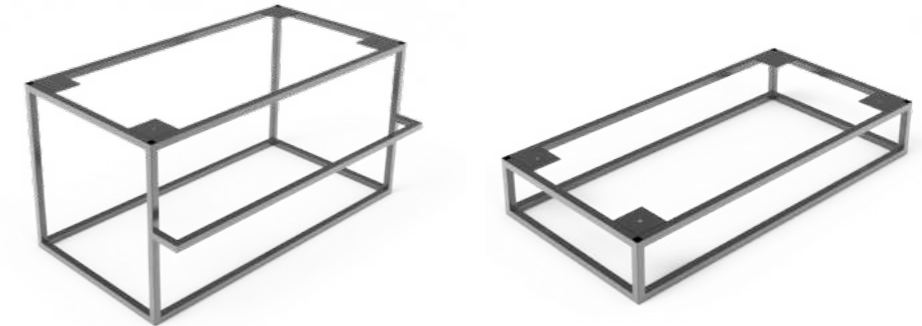

Choisir le modèle de banquette



Socle INDUS incompatible avec l'option Angle courbe



ACCUEIL & LOUNGES



Équipement sur-mesure de vos espaces d'accueil



Réf.
5052/
CO/AD

Banquette courbe Douce

/ mousse M4

/pieds bois forme coniques

40Kg

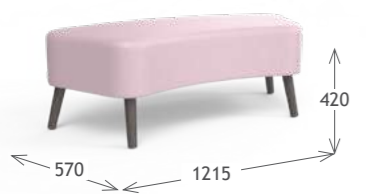

Réf.
5052/
CO

Banc courbe Douce

/ mousse M4

/pieds bois forme coniques

19Kg

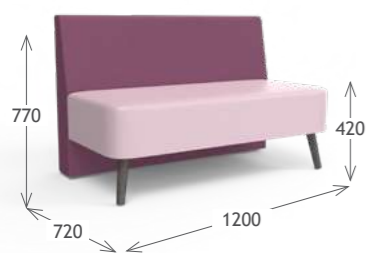

Réf.
5052/
AD

Banquette droite Douce

/ mousse M4

/pieds bois forme coniques

40Kg

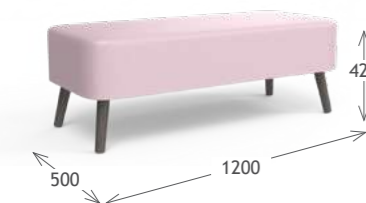

Réf.
5052

Banc droit Douce

/ mousse M4

/pieds bois forme coniques

20Kg

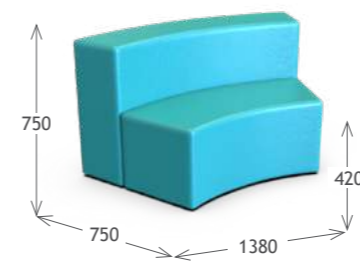

Réf.
5042/
CO/AD

Banquette courbe Ondule

/ mousse M4

/ pieds patins PVC hauteur 15 mm

49Kg

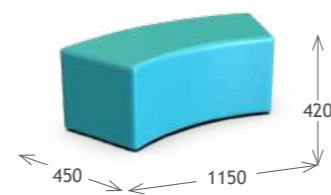

Réf.
5042/
CO

Banc courbe Ondule

/ mousse M4

/ pieds patins PVC hauteur 15 mm

17Kg

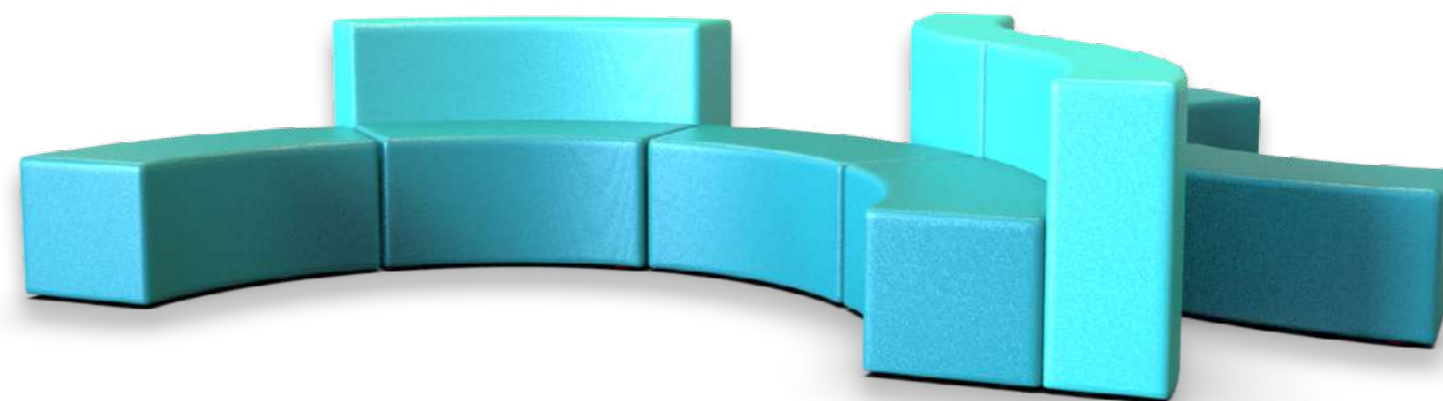
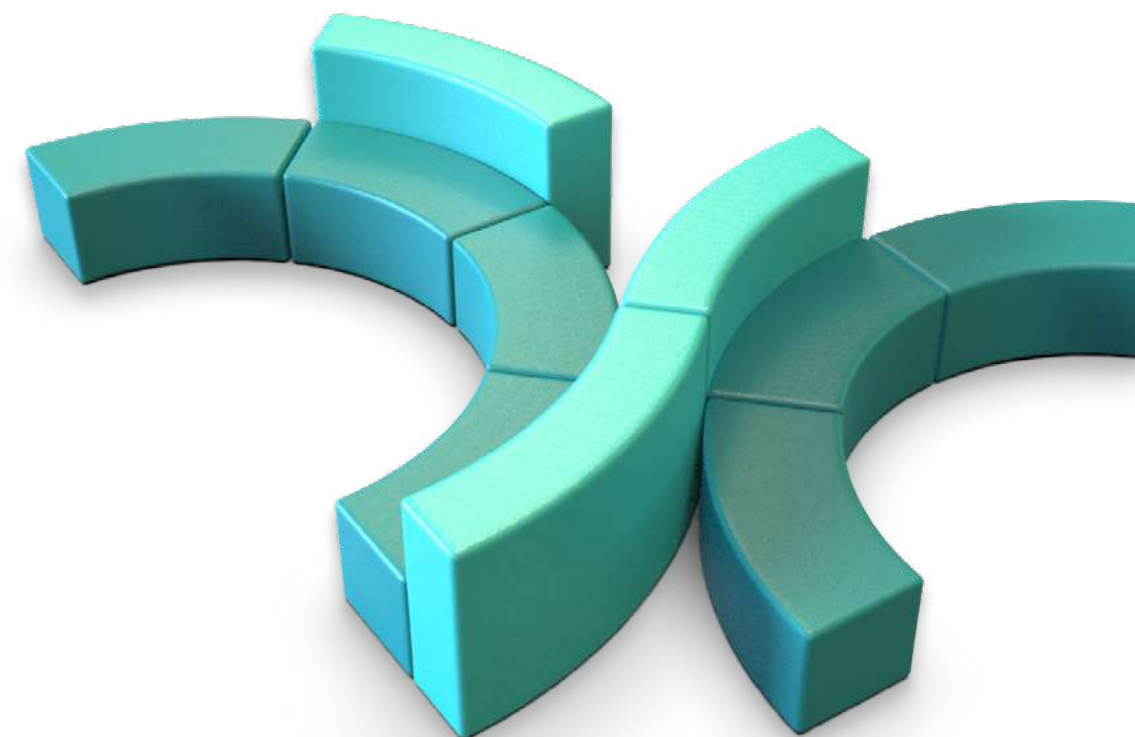



Réf.
370

Pouf Eden

/ sur mousse M4
/ structure hêtre massif
/ pieds de 70 x 70

17Kg

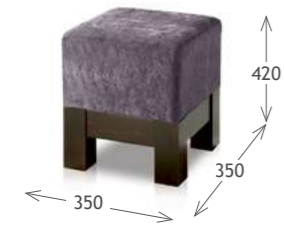

Réf.
1370

Tabouret Eden

/ sur mousse M4
/ structure hêtre massif
/ pieds de 70 x 70

8,5Kg



Réf.
570

Chauffeuse Eden

/ sur mousse M4
/ structure hêtre massif
/ pieds de 70 x 70
/ arrière garni inclus

24Kg



Réf.
570_ AI90

Chauffeuse d'angle Eden

/ sur mousse M4
/ structure hêtre massif
/ pieds de 70 x 70
/ arrière garni inclus

35Kg



Réf.
570
/ML

Chauffeuse Eden sur mesure

/ sur mousse M4
/ structure hêtre massif
/ pieds de 70 x 70
/ arrière garni inclus

51Kg



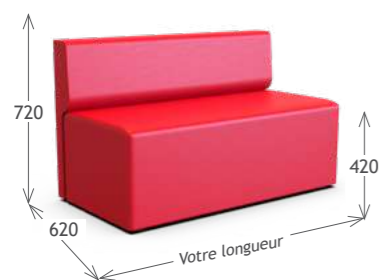

Réf.
565
/ML

Chauffeuse Paradise
/ sur mousse M4
/ sur mesure
44Kg

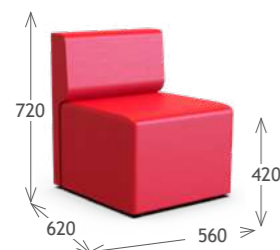

Réf.
565

Chauffeuse Paradise
/ sur mousse M4
/ module Lr 560
25Kg

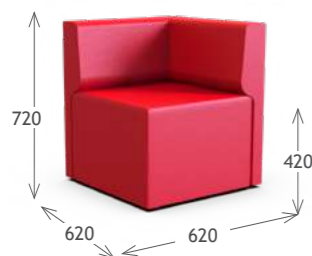

Réf.
565
/AI90

Chauffeuse Paradise d'angle intérieur 90°
/ sur mousse M4
40Kg

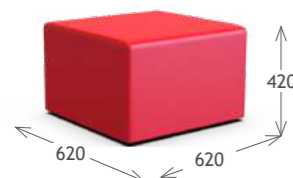

Réf.
365

Pouf Paradise
/ sur mousse M4
17Kg



Réf.
780
/ACC

Accoudoir Jet
/ accoudoir mousse M4
/ droite ou gauche
/ ép. 70 mm
7Kg



Réf.
560
/ML

Chauffeuse sur pieds Paradise

/ sur mousse M4
/ sur mesure
/ piétement tube 25x25 époxy

53Kg
Nuancier piétement p. 213

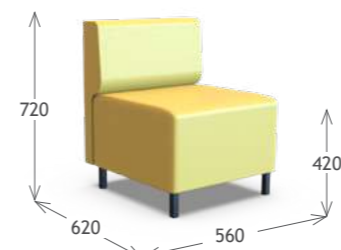

Réf.
560

Chauffeuse sur pieds Paradise

/ sur mousse M4
/ module Lr 560
/ piétement tube 25x25 époxy

30Kg
Nuancier piétement p. 213

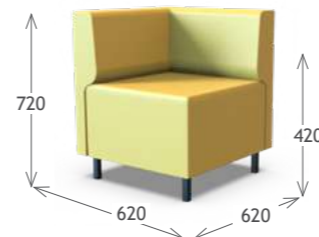

Réf.
560
/AI90

Chauffeuse sur pieds d'angle intérieur 90° Paradise

sur mousse M4
/ piétement tube 25x25 époxy

40Kg
Nuancier piétement p. 213

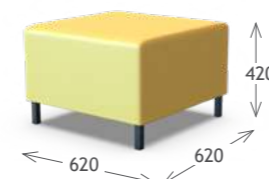

Réf.
360

Pouf sur pieds Paradise

/ sur mousse M4
/ piétement tube 25x25 époxy

15Kg
Nuancier piétement p. 213



Réf.
565
/ACC

Accoudoir Paradise

/ accoudoir mousse M4
/ droite ou gauche
/ ép. 70 mm

7Kg



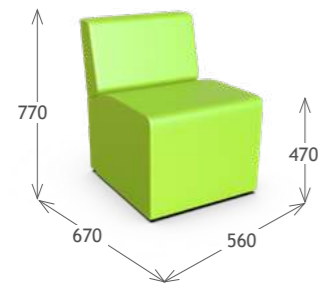

Réf.
575

Modulo 1 place

/ sur mousse M4
/ dossier incliné

25Kg

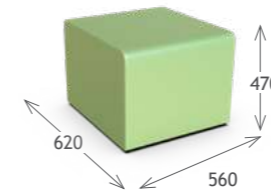

Réf.
575/
POUF_C

Pouf Modulo

/ sur mousse M4

17Kg

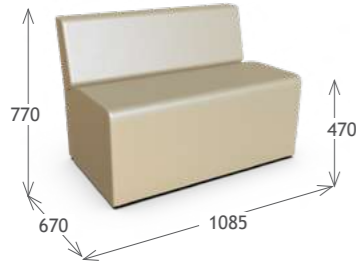

Réf.
575
/2P

Modulo 2 places

/ sur mousse M4
/ dossier incliné

44Kg

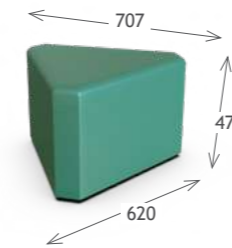

Réf.
575/
POUF_T

Pouf triangle Modulo

/ sur mousse M4

17Kg

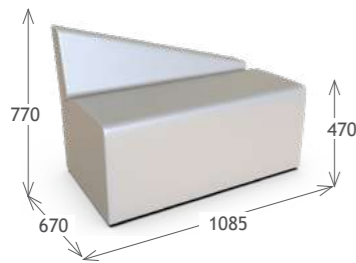

Réf.
575
/2P_D

Modulo 2 places dossier incliné à droite

/ sur mousse M4
/ dossier incliné

42Kg

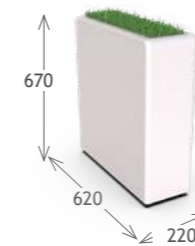

Réf.
575/
DECO

Module Déco Modulo

/ jardinière (545x140x150)
sans graminés

20Kg

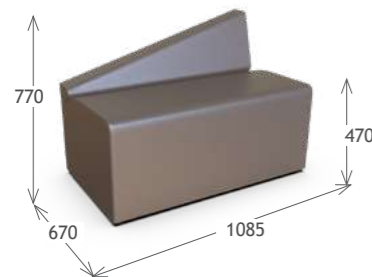

Réf.
575
/2P_G

Modulo 2P dossier incliné à gauche

/ sur mousse M4
/ dossier incliné

42Kg

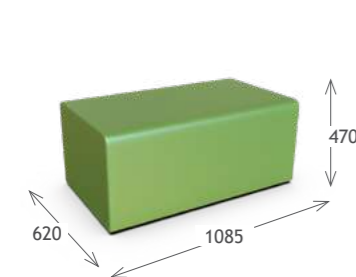

Réf.
575/
2P_SD

Modulo 2 places sans dossier

/ sur mousse M4

20Kg

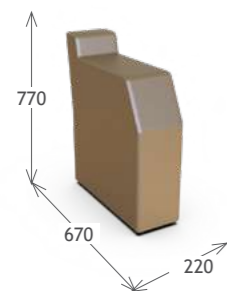

Réf.
ACC
/575

Accoudoir Modulo

10Kg



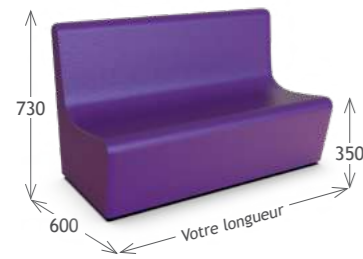

Réf. **513/ML**
Chauffeuse Disco
 / sur mousse M4
 / sur mesure
 / avec tirette - fil de tension
25Kg

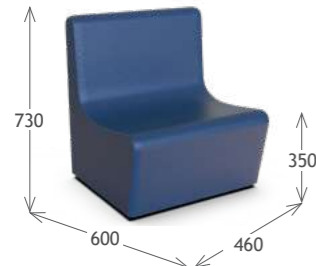

Réf. **513**
Chauffeuse Disco
 / sur mousse M4
11,5Kg

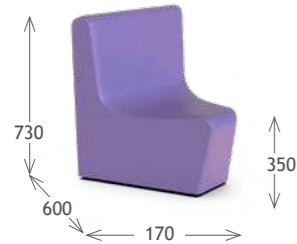

Réf. **513/AI_45**
Chauffeuse Disco d'angle intérieur 45°
 / 513AI45
 / sur mousse M4
11,7Kg

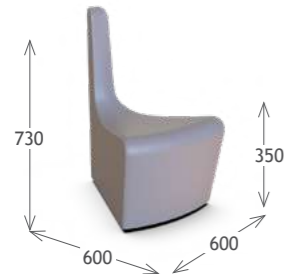

Réf. **513/AE_45**
Chauffeuse Disco d'angle extérieur 45°
 / 513AE45
 / sur mousse M4
9Kg

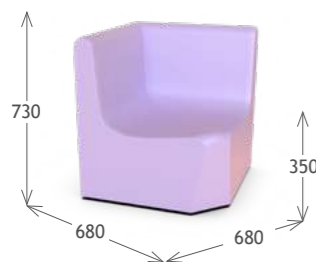

Réf. **513/AI_90**
Chauffeuse Disco d'angle intérieur 90°
 / 513 AI90
 / sur mousse M4
21,7Kg

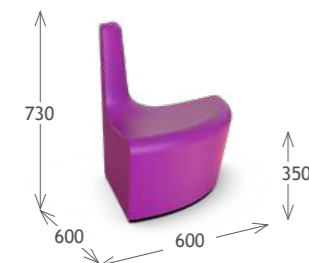

Réf. **513/AE_90**
Chauffeuse Disco d'angle extérieur 90°
 / 513AE90
 / sur mousse M4
10,6Kg

Poufs

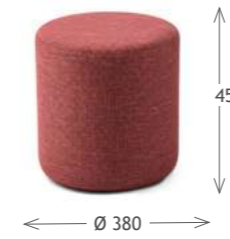

Réf. **313**
Pouf cylindrique 380mm
 / sur mousse M4
 / pieds patins pvc Ht 15
5Kg



Réf. **314**
Pouf cylindrique 450mm
 / sur mousse M4
 / pieds pvc conique Ht 50
6Kg
 PSP en option



Réf. **5060**
Pouf Rond 610mm Europa K
 / sur mousse M4
 / assise à capitons K
 / pieds alu brossé PALB inclus
10Kg

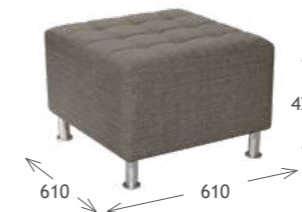

Réf. **5061**
Pouf Carré Europa K
 / sur mousse M4
 / assise à capitons K
 / pieds alu brossé PALB inclus
15Kg



Réf. **318**
Pouf Pin Up
 / sur mousse M4
 / pied fil acier inclus nuancier p. 213
6Kg



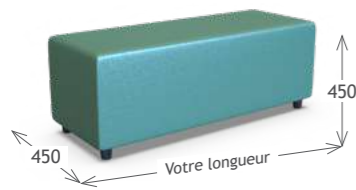

Réf.
5041
/ML

Banc cubique

/ sur mousse M4
/ pieds patins pvc Ht 15
20Kg

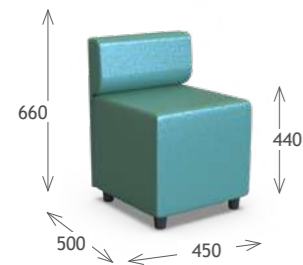

Réf.
5040
/AD

Pouf Cubique à dossier

/ sur mousse M4
/ pieds pvc conique Ht 50
16Kg

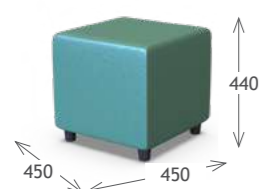

Réf.
5040

Pouf Cubique

/ sur mousse M4
/ pieds patins pvc Ht 15
12Kg

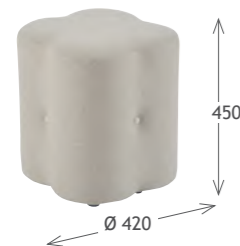

Réf.
5062

Pouf Trèfle

/ sur mousse M4
/ pieds patins pvc Ht 15
6Kg



Réf.
310

Pouf Marcel

/ sur mousse M4
/ pieds patins feutre
/ avec passepoil
7Kg



Réf.
757

Fauteuil Fidji

/ sur mousse M4
/ pieds bois conique
20Kg
Nuancier structure page 208

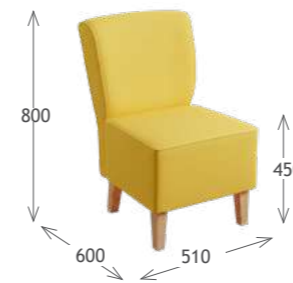

Réf.
3239

Chaufeuse Orlando

/ sur mousse M4
/ structure bois
/ pieds bois fuseau

8Kg
Nuancier structure p. 208



Réf.
3240

Chaufeuse Dalida

/ sur mousse Bombée M4
/ structure bois
/ pieds bois fuseau
/ dossier avec sangle élastique

18Kg
Nuancier structure p. 208



Réf.
3231

Chaufeuse à dossier Samoa

/ sur mousse M4
/ pieds pvc conique Ht 50
/ passepoil

9Kg

387,00
460,00
534,00
587,00
l'unité





Réf. **5200** **Fauteuil Gaspard 1**

/ sur mousse M4
/ dossier fixe
/ pieds patins pvc hauteur 50 mm
40Kg



Réf. **5201** **Fauteuil Gaspard 2**

/ sur mousse M4
/ dossier fixe ou libre
/ pieds patins pvc hauteur 50 mm
68Kg



Réf. **5202** **Pouf carré Gaspard 3**

/ assise sur mousse M4
/ pieds patins pvc hauteur 50 mm
24Kg



Réf. **5203** **Pouf rond Gaspard 4**

/ assise sur mousse M4
/ pieds patins pvc hauteur 50 mm
16Kg

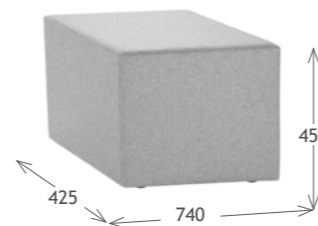

Réf. **5043** **Pouf losange Diamant**

/ sur mousse M4
/ pieds patins pvc hauteur 15 mm

7,7Kg

Agencez votre espace d'accueil



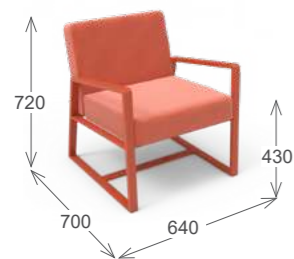

Réf.
7870

Fauteuil Benbille

/ assise et dossier sur mousse M4
/ assise hauteur 430
19Kg

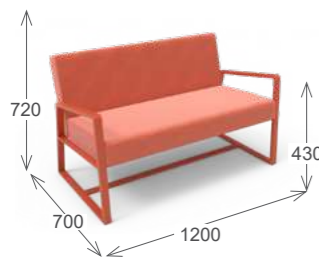

Réf.
7870/2P

Canapé 2 places Benbille

/ assise et dossier sur mousse M4
/ assise hauteur 430
30Kg

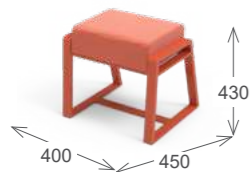

Réf.
7880

Pouf Benbille

/ assise sur mousse M4
8Kg

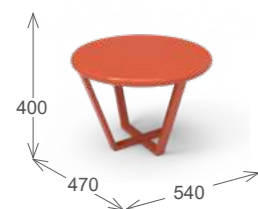

Réf.
MT/PIE
/PT20

Pied Table basse Benbille

/ structure acier soudée 40x20
/ pour plateaux Ø600 ou Ø700

4,8Kg

Plateau sur devis



Réf.
7510

Fauteuil Andréa

/ sur mousse M4
/ pieds structure métal tube 20x20

39Kg



Réf.
7610

Banquette 2 places Andréa

/ sur mousse M4
/ pieds structure métal tube 20x20

62Kg



Réf.
7610
/ML

Banquette au ml Andréa

/ sur mousse M4
/ pieds structure métal tube 20x20



Réf.
7610
/ACC

Accoudoir Andréa

/ sur mousse M4

Option usage extérieur

/ disponible uniquement pour Andrea / Benbille
/ tissu outdoor (voir p242/243)
/ contreplaqué marine





Réf.
7580

Fauteuil Mona

/ sur mousse M4
/ pieds métal tube rond noir
35Kg



Réf.
7580/2P

Canapé 2 places Mona

/ sur mousse M4
/ pieds métal tube rond noir
55Kg



Réf.
7570

Fauteuil Kastel

/ sur mousse M4
/ pieds alu brossé PALB inclus
24Kg



Réf.
7570/2P

Canapé 2 places Kastel

/ sur mousse M4
/ pieds alu brossé PALB inclus
32Kg



Réf.
7570/3P

Canapé 3 places Kastel

/ sur mousse M4
/ pieds alu brossé PALB inclus
48Kg





LES
**FAUTEUILS,
CHAISES
& TABOURETS**





Réf.
741

Fauteuil Club

- / dos rond
 - / assise sur sangle et mousse M4
 - / dossier sur mousse M4
 - / pied pvc coniques Ht 50
 - / assise sur ressorts en option
 - / passepoil
 - / pique N sur dossier en option
- 22Kg**



Réf.
741/2P

Canapé 2 places Club

- / dos rond
 - / assise sur sangle et mousse M4
 - / dossier sur mousse M4
 - / pied pvc coniques Ht 50
 - / assise sur ressorts en option
 - / passepoil
- 35Kg**

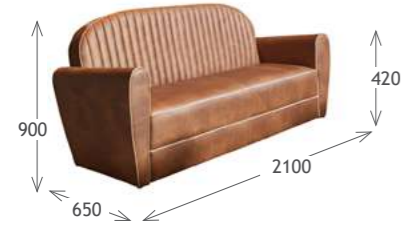

Réf.
741/3P

Canapé 3 places Club

- / dos rond
 - / assise sur sangle et mousse M4
 - / dossier sur mousse M4
 - / pied pvc coniques Ht 50
 - / assise sur ressorts en option
 - / passepoil
 - / pique N sur dossier en option
- 51Kg**



Réf.
7430

Fauteuil Club

- / dos rond
 - / assise sur sangle et mousse M4
 - / dossier sur mousse M4
 - / pied pvc coniques Ht 50
 - / ressorts en option
- 22Kg**



Réf.
7430/2P

Canapé 2 places Club

- / dos rond
 - / assise sur sangle et mousse HR40 M4
 - / dossier sur mousse HR30 M4
 - / pied pvc coniques Ht 50
 - / ressorts en option
- 35Kg**



Réf.
7840

Fauteuil Gordon

- / structure hêtre massif, nuancier p. 208
 - / extérieur accoudoir à capitons
- 27Kg**



Réf.
7840/2p

Canapé Gordon

- / structure hêtre massif, nuancier p. 208
 - / extérieur accoudoir à capitons
- 34Kg**





Réf.
7904

Fauteuil Amboise

/ structure hêtre massif
/ accoudoirs bois
/ sur mousse HR

23Kg



Réf.
7904/2p

Canapé Amboise

/ structure hêtre massif
/ accoudoirs bois
/ sur mousse HR

33Kg



Réf.
7903

Fauteuil Cheverny

/ structure hêtre massif
/ accoudoirs garnis
/ sur mousse HR

23Kg



Réf.
7903/2p

Canapé Cheverny

/ structure hêtre massif
/ accoudoirs garnis
/ sur mousse HR

33Kg

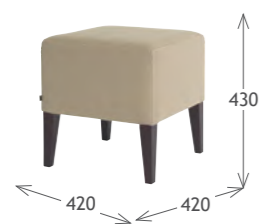

Réf.
380

Pouf «Amboise - Cheverny - Saumur»

/ structure hêtre massif
/ sur mousse HR

7Kg



Réf.
7905

Chauffeuse Saumur

/ structure hêtre massif
/ sur mousse HR

14Kg



Réf.
7905/2p

Canapé Saumur

/ sans accoudoir
/ structure hêtre massif
/ sur mousse HR

21Kg



Réf.
7906

Chauffeuse Saumur

/ avec accoudoir
/ structure hêtre massif
/ sur mousse HR

15Kg



Réf.
7906/2p

Canapé Saumur

/ avec accoudoir
/ structure hêtre massif
/ sur mousse HR

22Kg



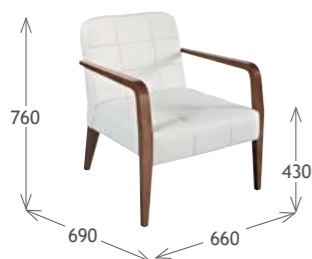

Réf.
7800

Fauteuil Susana

/ structure hêtre massif
/ accoudoir bois
/ mousse HR

13Kg



Réf.
1894/DB

Fauteuil Lounge Alice dossier bas

/ structure hêtre massif
/ accoudoirs garnis
/ sur mousse HR

17,2Kg



Réf.
1894/DH

Fauteuil Alice dossier haut

/ structure hêtre massif
/ accoudoirs garnis
/ sur mousse HR

18Kg



Réf.
1884/DB

Fauteuil Laura dossier bas

/ structure hêtre massif
/ accoudoirs garnis
/ sur mousse HR

17,2Kg



Réf.
1884/DH

Fauteuil Laura dossier haut

/ structure hêtre massif
/ accoudoirs garnis
/ sur mousse HR

18Kg





Réf.
1820

Chaise Lounge Margareta

/ structure hêtre massif
/ sur mousse HR

14Kg



Réf.
1820/J

Chaise Lounge Margareta

/ structure hêtre massif
/ sur mousse HR
/ avec option piqure au carré J

14Kg



Réf.
1830

Fauteuil Lounge Margareta

/ structure hêtre massif
/ accoudoirs garnis
/ sur mousse HR

17Kg



Réf.
1830/J

Fauteuil Lounge Margareta

/ structure hêtre massif
/ accoudoirs garnis
/ sur mousse HR
/ avec option piqure au carré J

17Kg



Réf.
1840

Fauteuil Lounge haut Margareta

/ structure hêtre massif
/ sur mousse HR

20Kg



Réf.
1840/J

Fauteuil Lounge haut Margareta

/ structure hêtre massif
/ sur mousse HR
/ avec option piqure au carré J

20Kg



Réf.
1938

Fauteuil Lounge King

/ structure en hêtre massif

24Kg



Réf.
1942

Fauteuil Lounge Cutie

/ structure en hêtre massif

9,3Kg





Réf.
1860

Chaise Louna

/ structure hêtre massif
/ avec passepoil

4,3Kg



Réf.
1860
/TAB

Tabouret Louna

/ structure hêtre massif
/ avec passepoil

8,3Kg



Réf.
**ACC/
1860
-1861**

Accoudoirs pour chaise Louna

/ structure hêtre massif

1,3Kg



Réf.
1862

Chaise Tamise

/ structure hêtre massif

4,3Kg



Réf.
1862
/TAB

Tabouret Tamise

/ structure hêtre massif

8,1Kg



Réf.
1864

Chaise Lorie

/ structure hêtre massif

4,3Kg



Réf.
1864
/TAB

Tabouret Lorie

/ structure hêtre massif

8,3Kg



Réf. **Chaise Reward**

1030

/ structure hêtre massif

4Kg



Réf. **Fauteuil Reward**

1035

/ structure hêtre massif

4,3Kg

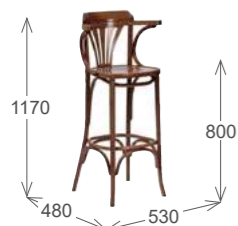

Réf. **Tabouret Reward**

1037
/TAB

/ structure hêtre massif

6Kg

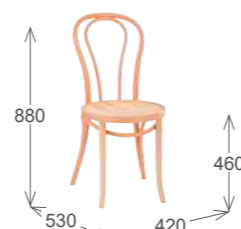

Réf. **Chaise Faïna**

1050

/ structure hêtre massif

3,1Kg

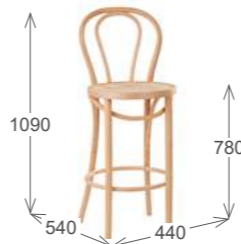

Réf. **Tabouret Faïna**

1050
/TAB

/ structure hêtre massif

4,7Kg



Réf. **Chaise Anya**

1040

/ structure hêtre massif

4Kg

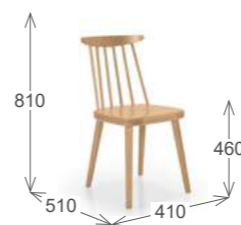

Réf. **Chaise Saloon**

1865

/ structure hêtre massif

4Kg



Réf. **Tabouret Saloon**

1865
/TAB

/ structure hêtre massif

5Kg



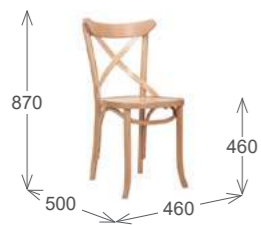

Réf. **1914** **Chaise Jordana**

/ structure hêtre massif

3.6Kg

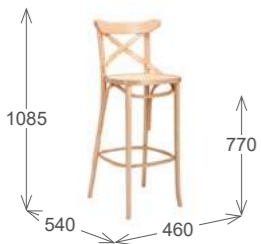

Réf. **1914** **Tabouret Jordana**

/ structure hêtre massif

5.5Kg



Réf. **1912** **Chaise Martha**

/ structure hêtre massif

4.5Kg



Réf. **1913** **Fauteuil Vanina**

/ structure hêtre massif

4.5Kg

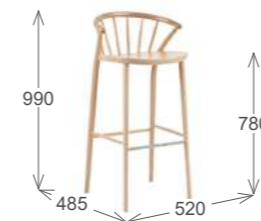

Réf. **1913** **Tabouret Vanina**

/ structure hêtre massif

5.5Kg



Réf. **1915** **Chaise Angelina**

/ structure hêtre massif

6.3Kg



Réf. **1915** **Tabouret Angelina**

/ structure hêtre massif

5.5Kg



Réf. **1915** **Chaise Angelina dos garni**

/ structure en hêtre massif
/ dos garni avec boutons

6.5Kg



Réf. **1915** **Tabouret Angelina dos garni**

/ structure en hêtre massif
/ dos garni avec boutons

7.6Kg



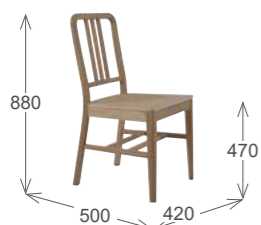

Réf. **Chaise Karina**

1541 / structure hêtre massif

8Kg

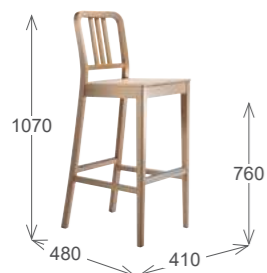

Réf. **Tabouret Karina**

1547 /TAB / structure hêtre massif

9Kg



Réf. **Chaise Aldana**

1571 / structure hêtre massif

8Kg

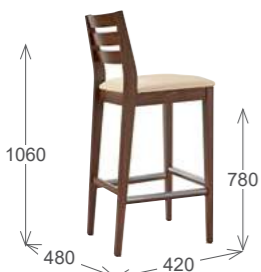

Réf. **Tabouret Aldana**

1578 /TAB / structure hêtre massif

10Kg

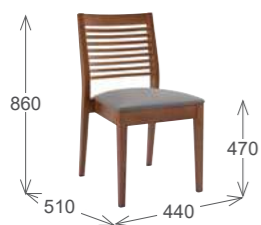

Réf. **Chaise Irina**

1596 / empilable / structure hêtre massif

9Kg

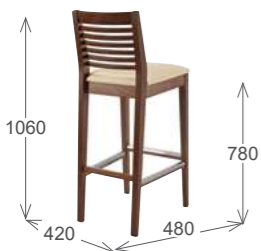

Réf. **Tabouret Irina**

1726 /TAB / structure hêtre massif

10Kg



Réf. **Chaise Agata**

1561 / structure hêtre massif

8Kg



Réf. **Fauteuil Agata**

1565 /ACC / structure hêtre massif

10Kg

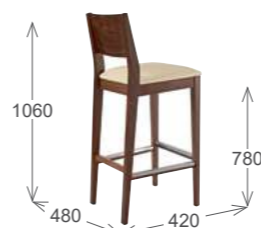

Réf. **Tabouret Agata**

1728 /TAB / structure hêtre massif

10kg



Réf. **Chaise Kolya**

1488 / dossier plein / structure hêtre massif

7,5Kg



Réf. **Tabouret Kolya**

1731 /TAB / dossier plein / structure hêtre massif

9Kg





Réf. **1590** **Chaise Amalia**

/ structure hêtre massif

8Kg

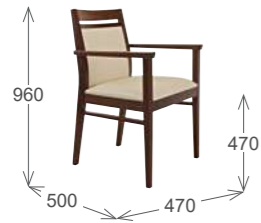

Réf. **1595** **Fauteuil Amalia**
/ACC

/ structure hêtre massif

10Kg



Réf. **1730** **Tabouret Amalia**
/TAB

/ structure hêtre massif

10Kg



Réf. **1501** **Chaise Inga**

/ structure hêtre massif

6Kg



Réf. **1501** **Chaise Inga**
/E

/ empilable
/ structure hêtre massif

8Kg



Réf. **1505** **Fauteuil Inga**
/ACC

/ structure hêtre massif

8Kg



Réf. **1507** **Tabouret Inga**
/TAB

/ structure hêtre massif

8Kg





Réf. **1933** **Chaise Maggie**

/ structure en hêtre massif

7.7Kg



Réf. **1934** **Fauteuil Maggie**

/ structure hêtre massif

11.6Kg

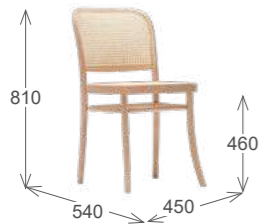

Réf. **1935** **Chaise Rattan**

/ structure hêtre massif
/ dos tressage

3Kg



Réf. **1935** **Tabouret Rattan**

/ structure hêtre massif
/ dos tressage

5Kg



Réf. **1941** **Chaise Cutie**

/ structure hêtre massif

6Kg



Réf. **1520** **Chaise Katia**

/ structure hêtre massif

8Kg



Réf. **1525** **Fauteuil Katia**

/ structure hêtre massif

10Kg



Réf. **1527** **Tabouret Katia**

/ structure hêtre massif

8Kg



Réf. **1870** **Chaise Bella**

/ structure hêtre massif

8Kg



Réf. **1871** **Fauteuil Bella**

/ structure hêtre massif

10Kg



Réf. **1870** **Tabouret Bella**

/ structure hêtre massif

8Kg





Réf.
1872 **Chaise Helena**

/ structure hêtre massif

9Kg

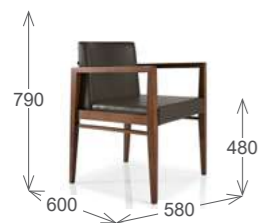

Réf.
1873 **Fauteuil Helena**

/ structure hêtre massif

12Kg



Réf.
1872 **Tabouret Helena**

/ structure hêtre massif

9,5Kg



Réf.
1874 **Fauteuil Lounge Helena**

/ structure hêtre massif

16Kg



Réf.
1906 **Chaise Nasha**

/ structure hêtre massif

8,1Kg



Réf.
1907 **Fauteuil Nasha**

/ structure hêtre massif

10,4Kg



Réf.
1906 **Tabouret de bar Nasha**

/ structure hêtre massif

8,7Kg





Réf. **Chaise Louise**

1920 / structure hêtre massif

7,6Kg



Réf. **Tabouret Louise**

1920 /TAB / structure hêtre massif

8,4Kg



Réf. **Chaise Lounge Louise**

1921 / structure hêtre massif

10,2Kg



Réf. **Chaise Jeanne**

1879 / structure hêtre massif

6,2Kg



Réf. **Fauteuil Jeanne**

1880 / structure hêtre massif

7,9Kg



Réf. **Tabouret Jeanne**

1879 /TAB / structure hêtre massif

8Kg



Réf. **Fauteuil Lounge Jeanne**

1881 / structure hêtre massif

8Kg





Réf.
1922 Chaise Madeleine

/ structure hêtre massif

7,3Kg



Réf.
1923 Fauteuil Madeleine

/ structure hêtre massif

9,2Kg



Réf.
1924 Fauteuil Lounge Madeleine

/ structure hêtre massif

11,3Kg



Réf.
1875 Chaise Brenda

/ structure hêtre massif

6Kg



Réf.
1707 Fauteuil Justyna

/ structure hêtre massif
/ minimum de 20 pièces

12,4Kg



Réf.
1916 Fauteuil Aires

/ structure hêtre massif

7Kg





Réf.
1882 **Chaise Laura**

/ structure hêtre massif

6,8Kg



Réf.
1882 **Tabouret Laura**

/ structure hêtre massif

6,8Kg



Réf.
1883 **Fauteuil Laura**

/ structure hêtre massif

8,4Kg



Réf.
1883 **Fauteuil Laura**

Dos ouvert

/ structure hêtre massif

7,2Kg



Réf.
1925 **Chaise Ambre**

/ structure hêtre massif

7Kg



Réf.
1926 **Fauteuil Ambre**

/ structure hêtre massif

8,2Kg



Réf.
1925 **Tabouret Ambre**

/ structure hêtre massif

7,4Kg



Réf.
1927 **Fauteuil Lounge**
Ambre

/ structure hêtre massif

14,8Kg





Réf. **Chaise Alice**

1892

/ structure hêtre massif

6,7Kg



Réf. **Chaise Aline**

1904

/ structure hêtre massif

6,6Kg



Réf. **Tabouret de bar Alice**

1892
/TAB

/ structure hêtre massif

6,8Kg



Réf. **Tabouret de bar Aline**

1904
/TAB

/ structure hêtre massif

6,8Kg



Réf. **Fauteuil Alice**

1893

/ structure hêtre massif

7,9Kg



Réf. **Fauteuil Aline**

1905

/ structure hêtre massif

8,2Kg





Réf. **Chaise Monica**

1642 / structure hêtre massif

9Kg



Réf. **Fauteuil Monica**

1643 / accoudoirs bois

11Kg



Réf. **Fauteuil Monica**

1644 / accoudoirs garnis

11,5Kg



Réf. **Tabouret Monica**

1642 /TAB / structure hêtre massif

10Kg

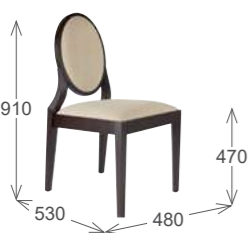

Réf. **Chaise Medaglia**

1631 / structure hêtre massif

8Kg

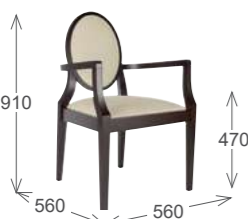

Réf. **Fauteuil Medaglia**

1631 /ACC / structure hêtre massif

10Kg



Réf. **Tabouret Medaglia**

1648 /TAB / structure hêtre massif

9Kg



Réf. **Chaise King**

1936 / structure hêtre massif

10.7Kg



Réf. **Fauteuil King**

1937 / structure hêtre massif

14Kg



Réf. **Chaise Romy**

1930 / structure hêtre massif

6Kg



Réf. **Tabouret Romy**

1930 /TAB / structure hêtre massif

8Kg





Réf. **Chaise Jana**

1704

/ structure hêtre massif
Minimum 10 pièces.
Quantité inférieure, nous consulter.

9Kg



Réf. **Fauteuil Danaé**

1593

/ structure hêtre massif

11Kg



Réf. **Fauteuil Dalila**

1594

/ structure hêtre massif

15Kg

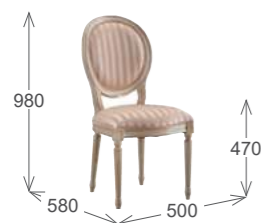

Réf. **Chaise Louisia**

1712

/ structure hêtre massif
/ finition cèrusée/patinée
laquée or ou argent : sur devis

8Kg

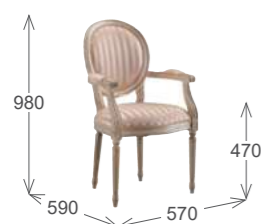

Réf. **Fauteuil Louisia**

1713

/ structure hêtre massif
/ finition cèrusée/patinée
laquée or ou argent : sur devis

10Kg



Réf. **Chaise Baroca**

1716

/ structure hêtre massif
/ finition cèrusée/patinée
laquée or ou argent : sur devis

8Kg



Réf. **Fauteuil Baroca**

1717

/ structure hêtre massif
/ finition cèrusée/patinée
laquée or ou argent : sur devis

10Kg



Modèles sur devis





Réf. **Chaise Margareta**

1800

/ structure hêtre massif
/ sur mousse HR

8Kg



Réf. **Chaise Margareta**

1800

/J

/ structure hêtre massif
/ sur mousse HR
/ avec option piqure au carré J

8Kg



Réf. **Fauteuil Margareta**

1810

/ structure hêtre massif
/ accoudoirs garnis
/ sur mousse HR

11Kg



Réf. **Fauteuil Margareta**

1810

/J

/ structure hêtre massif
/ accoudoirs garnis
/ sur mousse HR
/ avec option piqure au carré J

11Kg



Réf. **Tabouret Margareta**

1800

/TAB

/ structure hêtre massif
/ accoudoirs garnis
/ sur mousse HR

11Kg



Réf. **Tabouret Margareta**

1800

/TAB

/J

/ structure hêtre massif
/ accoudoirs garnis
/ sur mousse HR
/ avec option piqure au carré J

11Kg





Réf. **1931** **Chaise Sienne**

/ structure hêtre massif

8.4Kg



Réf. **1932** **Fauteuil Sienne**

/ structure hêtre massif

9.2Kg



Réf. **1939** **Chaise Jolie**

/ structure hêtre massif

7.5Kg



Réf. **1940** **Fauteuil Jolie**

/ structure hêtre massif

9.6Kg



Réf. **1116** **Tabouret London**

/ structure hêtre massif
Minimum 10 pièces.
Quantité inférieure, nous consulter.

5Kg



Réf. **1725** **Tabouret Billy**

/ structure hêtre massif

6,5Kg



Réf. **1885** **Tabouret Pub**

/ structure hêtre massif

5Kg



Réf. **1886** **Tabouret Pub**

/ structure hêtre massif

5Kg



Réf. **1888** **Tabouret Sylvia**

/ structure hêtre massif

5Kg



Réf. **1889** **Tabouret Sylvia**

/ structure hêtre massif

5Kg



Réf. **Tabouret Ariane** 
 MT/
 CH/
 TAB11
 / tube acier Ø 18 épaisseur 2
 / assise et dos en tubes Ø 8
7Kg

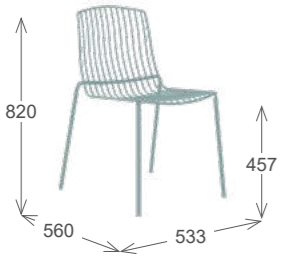

Réf. **Chaise Ariane** 
 MT/
 CH/
 C11
 / tube acier Ø 18 épaisseur 2
 / assise et dos en tubes Ø 8
7Kg

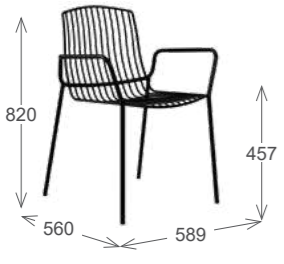

Réf. **Fauteuil Ariane** 
 MT/
 CH/
 F11
 / tube acier Ø 18 épaisseur 2
 / assise et dos en tubes Ø 8
8,2Kg



Réf. **Chaise Sunset** 
 MT/
 CH/
 C6
 / tube acier Ø 20 épaisseur 1,5
 / assise et dos en acier grillagé
5,3Kg

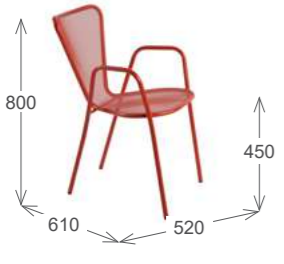

Réf. **Fauteuil Sunset** 
 MT/
 CH/
 F6
 / tube acier Ø 20 épaisseur 1,5
 / assise et dos en acier grillagé
5,7Kg



Réf. **Tabouret Sunset** 
 MT/
 CH/
 TAB6
 / tube acier Ø 20 épaisseur 1,5
 / assise et dos en acier grillagé
6,6Kg

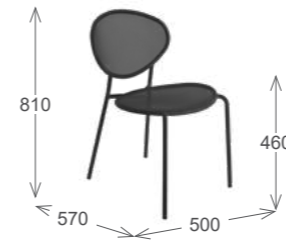

Réf. **Chaise Shadow** 
 MT/
 CH/
 C4
 / tube acier Ø 20 épaisseur 1,5
 / assise et dos en acier grillagé
5,4Kg

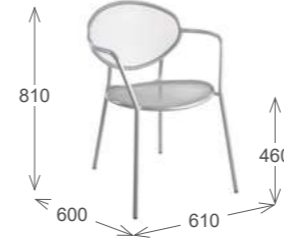

Réf. **Fauteuil Shadow** 
 MT/
 CH/
 F4
 / tube acier Ø 20 épaisseur 1,5
 / assise et dos en acier grillagé
6,5Kg



Réf. **Chaise Paname** 
 MT/
 CH/
 C10
 / tube acier Ø 20 épaisseur 1,5
 / assise et dos acier
5Kg

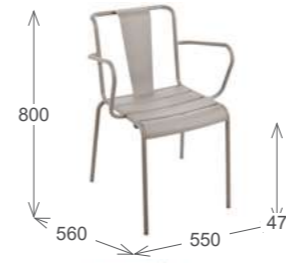

Réf. **Fauteuil Paname** 
 MT/
 CH/
 F10
 / tube acier Ø 20 épaisseur 1,5
 / assise et dos acier
5,8 kg



Réf. **Tabouret Paname** 
 MT/
 CH/
 TAB10
 / tube acier Ø 20 épaisseur 1,5
 / assise et dos acier
6Kg



Réf. **Tabouret Opium** 
 MT/
 CH/
 TAB1
 / tube acier Ø 22 épaisseur 1,5
 / assise acier
5,4Kg

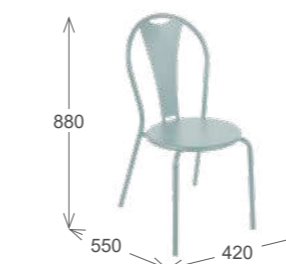

Réf. **Chaise Atelier** 
 MT/
 CH/
 C9
 / tube acier Ø 22 épaisseur 1,5
 / assise et dos acier
 / assise Ø 410
6Kg

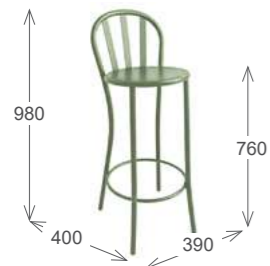

Réf.
MT/
CH/
TAB13

Tabouret Biron

/ tube acier Ø 22 épaisseur 1,5
/ assise et dos acier
/ assise Ø 410

5,2Kg

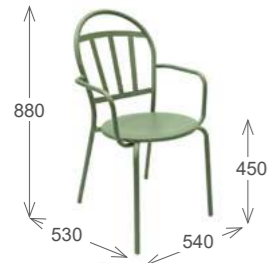

Réf.
MT/
CH/
F13

Fauteuil Biron

/ tube acier Ø 22 épaisseur 1,5
/ assise et dos acier
/ assise Ø 410

6,2Kg

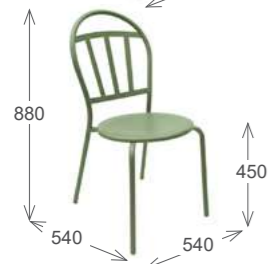

Réf.
MT/
CH/
C13

Chaise Biron

/ tube acier Ø 22 épaisseur 1,5
/ assise et dos acier
/ assise Ø 410

5,3Kg



Réf.
MT/
CH/
C2

Chaise Floreale

/ tube acier Ø 22 épaisseur 1,5
/ assise et dos acier
/ assise Ø 410

6Kg

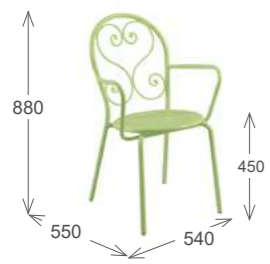

Réf.
MT/
CH/
F2

Fauteuil Floreale

/ tube acier Ø 22 épaisseur 1,5
/ assise et dos acier
/ assise Ø 410

6,8 kg



Réf.
MT/
CHARIOT1

Chariot pour transport de chaises

/ roues en caoutchouc Ø 160

6,5Kg

Options pour Assises : pour réf. Cabaret, Opium, Atelier, Floréal



Assise Chêne Vernis Naturel

/ Galette pour tabouret de bar Opium
/ Galette pour chaises et fauteuils



Assise Chêne Vernis Brossé Patiné

/ Galette pour tabouret de bar Opium
/ Galette pour chaises et fauteuils



Assise Garnie

/ Galette pour tabouret de bar Opium
/ Galette pour chaises et fauteuils



Réf.
2028

Chaise Ecole

/ structure tube acier Ø 20, épaisseur 1,5
/ assise et dossier bois
Minimum 6 pièces

5,5Kg



Réf.
2029

Chaise School Vintage

/ structure tube acier Ø 20, épaisseur 1,5
/ assise et dossier bois

4,9Kg

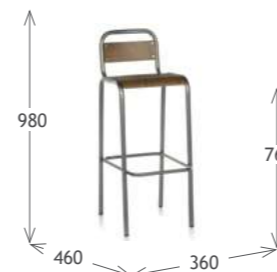

Réf.
2030

Tabouret School Vintage

/ structure tube acier Ø 20, épaisseur 1,5
/ assise et dossier bois

5,2Kg



Réf.
2031

Tabouret Vintage

/ assise hauteur 650 à 860
/ structure tube 4 branches
/ assise bois

6,9Kg



Réf.
2032

Tabouret Vintage

/ assise hauteur 650 à 860
/ structure tube 5 branches
/ assise bois

5,4Kg

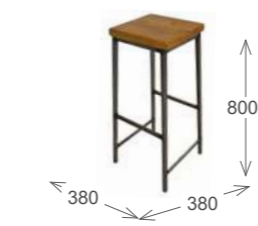

Réf.
2022
/MK

Tabouret Meka

/ assise hauteur 800
/ tube 20 x 20
/ assise chêne 300x300 Ep.36mm
/ structure trapézoïdale
/ Nuancier métal page 213

6,55Kg



Réf. **Tabouret XS Lutetia**
 MT/
 CH/
 TAB5
 /XS
 / tube acier Ø 20 épaisseur 1,5
 / latte acier
 6Kg

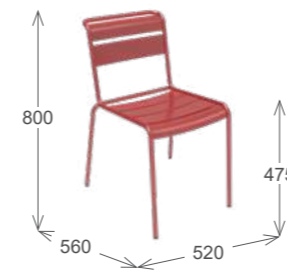

Réf. **Chaise Lutetia** ☀️
 MT/
 CH/
 C5
 / tube acier Ø 20 épaisseur 1,5
 / assise et dos acier
 5,1Kg

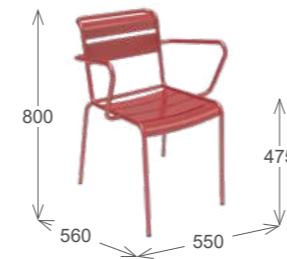

Réf. **Fauteuil Lutetia** ☀️
 MT/
 CH/
 F5
 / tube acier Ø 20 épaisseur 1,5
 / assise et dos acier
 5,9Kg

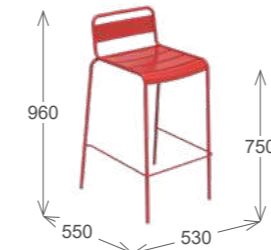

Réf. **Tabouret Lutetia** ☀️
 MT/
 CH/
 TAB5
 / tube acier Ø 20 épaisseur 1,5
 / assise et dos acier
 5,9Kg



Réf. **Fauteuil Lounge Lutetia** ☀️
 MT/
 CH/
 FL5
 / tube acier Ø 20 épaisseur 1,5
 / assise et dos acier
 8,2 kg

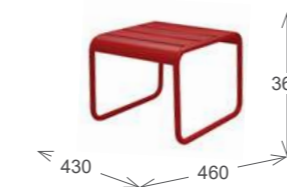

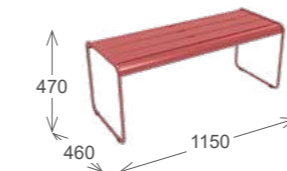

Réf. **Table Basse Lutetia** ☀️
 MT/
 CH/
 TB5
 / tube acier Ø 20 épaisseur 1,5
 / plateau acier
 3,7Kg



Réf. **Banc Lutetia**
 MT/
 CH/
 BC5
 / tube acier Ø 20 épaisseur 1,5
 / latte acier
 8Kg



Réf.
MT
/CH
/C12



Chaise Sablon  

/ tube acier Ø 20 épaisseur 1,5
 / assise mousse recouverte de tissu
 Sunbrella p. 242

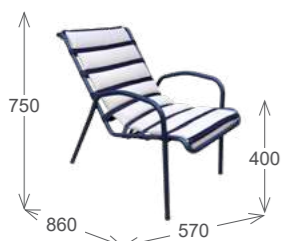
5.1Kg



Réf.
MT
/CH
/FL12



Lounge Sablon  

/ tube acier Ø 20 épaisseur 1,5
 / assise mousse recouverte de tissu
 Sunbrella p. 242

8.2Kg



Réf.
MT
/CH
/TB12

Tabouret Sablon  

/ tube acier Ø 20 épaisseur 1,5
 / assise mousse recouverte de tissu
 Sunbrella p. 242

3.7Kg

Coloris de sangle au choix parmi :



KAKI

NAVY

ORANGE



Réf.
MT
/TABL
/MOABI

Table Moabi

/ piétement tube acier avec verins
 / plateau bois exotique et chants tôle pliée

Autre piétement sur devis

20Kg

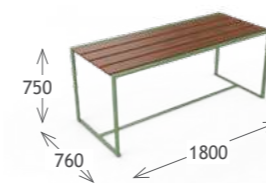

Réf.
MT
/TABL
/XL
/MOABI

Table Moabi

/ piétement tube acier avec verins
 / plateau bois exotique

Autre longueur sur devis

55Kg

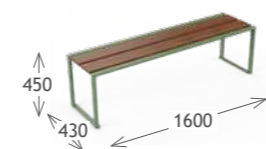

Réf.
MT
/BANC
/MOABI

Banc Moabi

/ piétement tube acier avec verins
 / plateau bois exotique

Autre longueur sur devis

29Kg

Réf.
MT
/MOABI
/EXT

Option usage extérieur

/ Table : traitement outdoor des lattes
 / Table XL : traitement outdoor des lattes
 / Banc : traitement outdoor des lattes





Réf. **3760** **Tabouret avec dossier**

/ assise hauteur 800
/ tube 25 x 25
/ Minimum 6 pièces.
Quantité inférieure, nous consulter.

15Kg

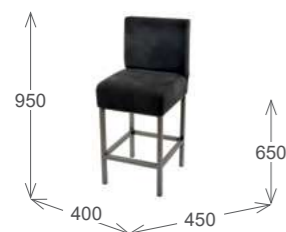

Réf. **3750** **Tabouret avec dossier**

/ assise hauteur 650
/ tube 25 x 25

14,5Kg



Réf. **3710** **Tabouret sans dossier**

/ assise hauteur 800
/ tube 25 x 25

10Kg



Réf. **3700** **Tabouret sans dossier**

/ assise hauteur 650
/ tube 25 x 25

9,5Kg



Réf. **3950** **Tabouret Assise Lolly**

/ assise hauteur 650 ou 800
sur base acier Ø 390 ou sur base fixation
au sol

18,5Kg



Réf. **3960** **Tabouret Assise Pop carré**

/ assise hauteur 650 ou 800
sur base acier 390x390

21,5Kg



Réf. **3970** **Tabouret Assise Pop carré**

/ assise hauteur 650 ou 800
sur base acier 390x390

23Kg



Réf. **3910** **Tabouret Assise Open**

/ assise hauteur 650 ou 800
/ platine tournante incluse
/ sur base acier Ø 390
ou sur base fixation au sol

20Kg



Réf. **3900** **Tabouret Assise Pop**

/ assise hauteur 650 ou 800
/ sur base acier Ø 390
ou sur base fixation au sol

18Kg

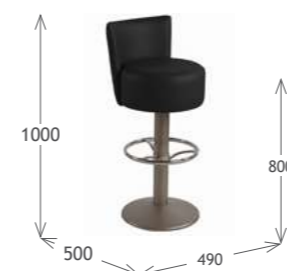

Réf. **3035 /TAB** **Tabouret Open**

/ base fonte Ø 400mm
/ colonne tube acier Ø80mm
/ repose pieds chromé
/ assise et dossier garnis
/ platine tournante incluse

21,5Kg



Réf. **3039 /TAB** **Tabouret Lolly**

/ base fonte Ø 400mm
/ colonne tube acier Ø 80mm
/ repose pieds chromé
/ assise garnie

23Kg



Réf. **3033 /TAB** **Tabouret Pop**

/ base fonte Ø 400mm
/ colonne tube acier Ø 80mm
/ repose pieds chromé
/ assise garnie

20Kg



LES
TABLES



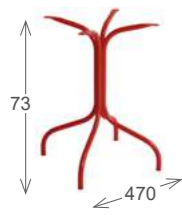

Réf.
MT/
PIE/
PT4

Pied Agora 1

pour plateaux métal Ø600, Ø700,
600x600, 700x700
tube Ø 25 avec 4 vérins

3,5Kg

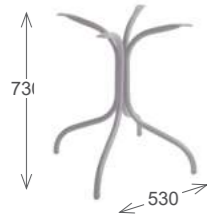

Réf.
MT/
PIE/
PT5

Pied Agora 2

pour plateaux métal Ø700, Ø800, Ø1000
600x600, 700x700, 800x800
tube Ø 30 avec 4 vérins

4,5Kg

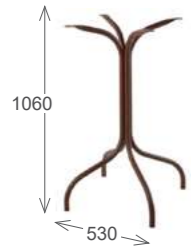

Réf.
MT/
PIE/
PT6

Pied Agora 3 Mange-debout

pour plateaux métal Ø700, Ø800,
600x600, 700x700
tube Ø 30 avec 4 vérins

5,7Kg

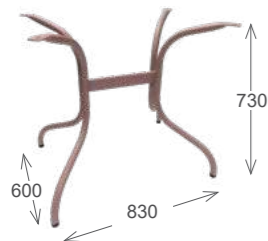

Réf.
MT/
PIE/
PT13

Pied Agora 4

pour plateaux métal 1100x700, 1200x800
tube Ø 30 avec 4 vérins

5,4Kg

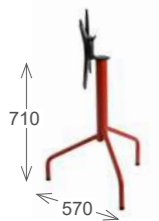

Réf.
MT/
PIE/
PT2

Pied Riviera 3

pour plateaux métal Ø600, Ø700
système rabattable et encastrable
colonne Ø 65
tube Ø 22 avec 3 vérins

3,75Kg



Réf.
MT/
PIE/
PT1

Pied Riviera 4

pour plateaux métal Ø700, Ø800,
600x600, 700x700, 800x800
système rabattable et encastrable
colonne Ø 65
tube Ø 22 avec 4 vérins

3,95Kg



Réf.
MT/
PIE/
PT1/
MD

Pied Riviera 4 Mange Debout

pour plateaux métal Ø700,
600x600, 700x700
système rabattable et encastrable
colonne Ø 65
tube Ø 22 avec 4 vérins

4,85Kg



Réf.
MT/
PIE/
PT12

Pied Riviera 5

pour plateaux métal 1100x700, 1200x800
système rabattable et encastrable
colonne Ø 65
tube Ø 22 avec 4 vérins

11,2Kg



Réf.
MT/
PIE/
PT40

Pied Fusée

pour plateaux métal Ø600, Ø700
système rabattable et encastrable
colonne Ø 65 avec 3 vérins
Piètement en acier soudé
Trous passe-câble

4,1Kg



Réf.
MT/PLX/
600
700
800
1000

Plateau acier rond

chant épaisseur 20

Ø 600 : **5,25Kg**
Ø 700 : **6,6Kg**
Ø 800 : **8,4Kg**
Ø 1000 : **11Kg**

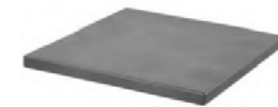

Réf.
MT/PLX/
600X600
700X700
800X800

Plateau acier carré

chant épaisseur 30

600x600 : **7,3Kg**
700x700 : **8,2Kg**
800x800 : **11,75Kg**



Réf.
MT/PLX/
1100X700
1200X800

Plateau acier rectangulaire

chant épaisseur 30

1100x700 : **12,8Kg**
1200x800 : **15,5Kg**

Options pour piétements



Réf.
Z_MONTAGE **Montage**
assemblage en atelier plateau sur piétement

Réf.
X/FIX/P_SOL **Fixation au sol**
soudure de platine + perçage

Réf.
**MT/PIE/
P_PM** **Repose pieds
petit modèle**
rond ou carré
soudé au piétement

Réf.
**MT/PIE/
P_GM** **Repose pieds
grand modèle**
rond ou carré
soudé au piétement

Réf.
**MT/PIE/
ROUL** **Roulettes
pour pieds Indus**
2 roulettes + 2 vérins
Compatibles bases carrées et rectangulaires

Réf.
Z_COUPE **Recoupe du pied**
Ajustement de la hauteur



Réf.
**MT/
PIE/
PT7** **Pied de Table**
Ht 710
piétement de table tout acier soudé,
avec vérins
pour plateaux, maxi Ø 800
colonne tube Ø 60
11,75Kg



Réf.
**MT/
PIE/
PT7MD** **Pied de Table**
Ht 900 ou 1070
piétement de table tout acier soudé,
avec vérins
pour plateaux, maxi Ø 700
colonne tube Ø 60
12,8Kg



Réf.
**MT/
PIE/
PT8** **Pied de Table**
Ht 710
piétement de table tout acier soudé,
avec vérins
pour plateaux, maxi Ø 1200
colonne tube Ø 80
22,9Kg



Réf.
**MT/
PIE/
PT8MD** **Pied de Table**
Ht 900 ou 1070
piétement de table tout acier soudé,
avec vérins
pour plateaux, maxi Ø 900
colonne tube Ø 80
24,4Kg



Réf.
**MT/
PIE/
PT9** **Pied de Table**
Ht 710
piétement de table tout acier soudé,
avec vérins
pour plateaux, maxi 800x800
colonne tube 60x60
14,4Kg



Réf.
**MT/
PIE/
PT9MD** **Pied de Table**
Ht 900 ou 1070
piétement de table tout acier soudé,
avec vérins
pour plateaux, maxi 600x600
colonne tube 60x60
15,8Kg



Réf.
**MT/
PIE/
PT14** **Pied de Table**
Ht 710
piétement de table tout acier soudé,
avec vérins
pour plateaux, maxi 1200x1200
colonne tube 80x80
37,6Kg



Réf.
**MT/
PIE/
PT14MD** **Pied de Table**
Ht 900 ou 1070
piétement de table tout acier soudé,
avec vérins
pour plateaux, maxi 900x900
colonne tube 80x80
39Kg



Réf.
**MT/
PIE/
PT10** **Pied de Table**
Ht 710
piétement de table tout acier soudé,
avec vérins
pour plateaux, maxi 1200x800
colonne tube 80x80
24,1Kg



Réf.
**MT/
PIE/
PT10MD** **Pied de Table**
Ht 900 ou 1070
piétement de table tout acier soudé,
avec vérins
pour plateaux, maxi 1000x600
colonne tube 80x80
21,9Kg



Réf.
MT/
PIE/
PT11

Pied de Table Ht 710

piétement de table tout acier soudé,
avec vérins
pour plateaux, maxi 1600x700
colonne 2 tubes 60x60

30,1Kg

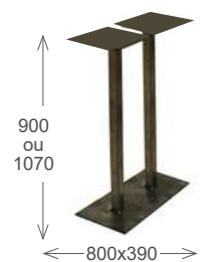

Réf.
MT/
PIE/
PT11MD

Pied de Table Ht 900 ou 1070

pour plateaux, maxi 1200x700
colonne 2 tubes 60x60

33,3Kg



Réf.
MT/
PIE/
PT30

Pied de Table Ht 710

piétement de table tout acier soudé,
avec vérins
pour plateaux, maxi 800x800
colonne tube 100x100

14,8Kg



Réf.
MT/
PIE/
PT30MD

Pied de Table Ht 900 ou 1070

piétement de table tout acier soudé,
avec vérins
pour plateaux, maxi 600x600
colonne tube 100x100

16,4Kg



Réf.
MT/
PIE/
PT31

Pied de Table Ht 710

piétement de table tout acier soudé,
avec vérins
pour plateaux, maxi 1200x800
colonne tube 100x100

20Kg



Réf.
MT/
PIE/
PT31MD

Pied de Table Ht 900 ou 1070

piétement de table tout acier soudé,
avec vérins
pour plateaux, maxi 1000x600
colonne tube 100x100

21,6Kg



Réf.
MT/
PIE/
PT32

Pied de Table Ht 710

piétement de table tout acier soudé,
avec vérins
pour plateaux, maxi 1600x700
colonne 2 tubes 100x100

28,1Kg



Réf.
MT/
PIE/
PT32MD

Pied de Table Ht 900 ou 1070

piétement de table tout acier soudé,
avec vérins
pour plateaux, maxi 1200x700
colonne 2 tubes 100x100

32Kg



Réf.
MT/
PIE/
PT50

Pied de Table Ht 710

piétement de table tout acier soudé,
avec vérins
pour plateaux, maxi Ø 800
colonne tube Ø 60

10,1Kg



Réf.
MT/
PIE/
PT50MD

Pied de Table Ht 900 ou 1070

piétement de table tout acier soudé,
avec vérins
pour plateaux, maxi Ø 700
colonne tube Ø 60

11,1Kg



Réf.
MT/
PIE/
PT51

Pied de Table Ht 710

piétement de table tout acier soudé,
avec vérins
pour plateaux, maxi 800x800
colonne tube Ø 60

11,9Kg



Réf.
MT/
PIE/
PT51MD

Pied de Table Ht 900 ou 1070

piétement de table tout acier soudé,
avec vérins
pour plateaux, maxi 600x600
colonne tube Ø 60

12,9Kg

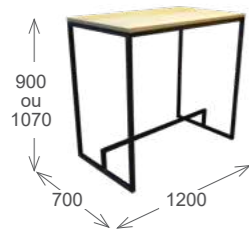

Réf.
MT/
PIE/
PT60

Pied Urban Table haute

Piètement pour table haute avec repose
pieds central / Tube 30 x 30
Pour plateaux 1200x700

13,1Kg
Plateau sur devis
Hors franco, transport sur devis

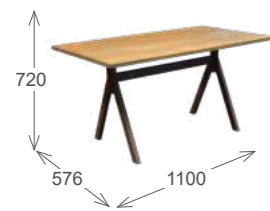

Réf.
MT/
PIE/
TP_2

Pied Tipi double

Piètement avec dégagement latéral
Tube 50x30
Pour plateaux,
maxi 1400x800 mini 1200x700

9Kg
Plateau sur devis



Réf.
MT/
PIE/
TP_1

Pied Tipi

Pied central
Tube 50x 30
Pour plateaux, maxi 800x800

8Kg
Plateau sur devis



Réf.
MT/
PIE/
PT15

Pied PT15

Tube 60 x 60
Pour plateaux >1500x700

37,5Kg
Plateau sur devis

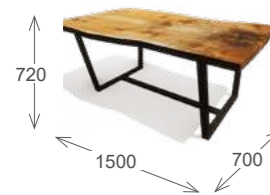

Réf.
MT/
PIE/
PT16

Pied BLOMO

Tube 60 x 30
Pour plateaux >1500x700
Autres sur devis

30,7Kg
Plateau sur devis
Hors franco, transport sur devis

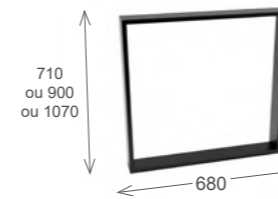

Réf.
MT/
PIE/
RECT

Pied Rectangle

Tube 100 x 20
Pour plateaux >1500 prévoir 3 pieds
Hauteur 710 Intérieur
Hauteur 900 Intérieur

9Kg / 12kg / 15kg par pied
Plateau sur devis

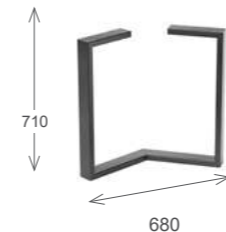

Réf.
MT/
PIE/
M

Pied M

Tube 80 x 30
Pour plateaux >1500 prévoir 3 pieds

9Kg par pied
Plateau sur devis

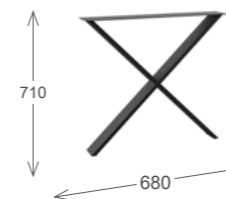

Réf.
MT/
PIE/
CROIX

Pied Croix

Tube 100 x 20
Pour plateaux >1500 prévoir 3 pieds

9Kg par pied
Plateau sur devis

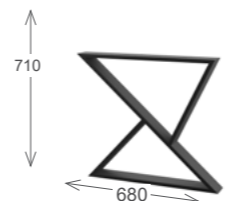

Réf.
MT/
PIE/
SABDES

Pied Sablier Destructuré

Tube 100 x 20
Pour plateaux >1500 prévoir 3 pieds

10Kg par pied
Plateau sur devis

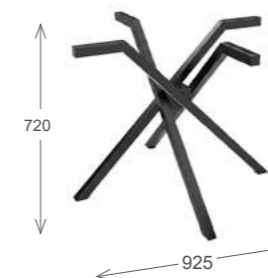

Réf.
MT/
PIE/
PT62_F

Pied Karkado

Tube 40 x 40, livré démonté
Pour plateaux 800x800 mini
Hauteur 720 (pas de vérin)

Plateau sur devis



Réf.
MT/
PIE/
PT_61

Pied Mikado

Tube 100 x 100
Sur mesure

à partir de **80Kg** par pied
Plateau sur devis
Hors franco, transport sur devis

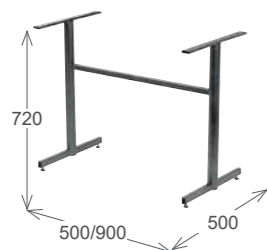

Réf.
402

Pied Rondo

/ dégagement latéral
/ vérins réglables
/ colonne tube Ø60

6Kg

Toutes les couleurs du nuancier
Vernis mat transparent - Vernis mat fumé

Dimensions Plateau max

500x500 600x600 à 800x800
500x900 1000x600 à 1200x800



Réf.
403

Pied Rondo

/ guéridon
/ vérins réglables
/ colonne tube Ø 60
/ colonne tube Ø 80

5 à 6Kg

Toutes les couleurs du nuancier
Vernis mat transparent - Vernis mat fumé

500 Ø 600 / 600x600
700 Ø 800 / 700x700
900 Ø 1200 / 800x800

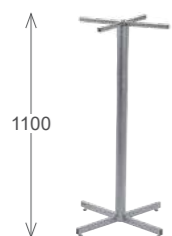

Réf.
221/
CAFET

Pied Rondo

/ mange debout
/ vérins réglables
/ colonne tube Ø 60

7Kg

Toutes les couleurs du nuancier
Vernis mat transparent - Vernis mat fumé

500 Ø 600

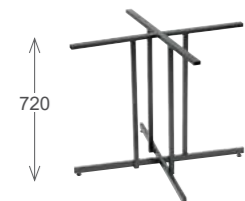

Réf.
404

Pied Tetra

/ central
/ vérins réglables
/ tube carré 25mm

7,5 à 8Kg

700 Ø 900
700 Ø 1200 / 800x800
900 Ø 1500

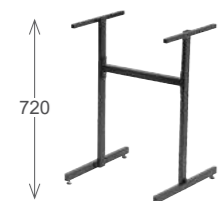

Réf.
401/D

Pied Tetra

/ dégagement latéral
/ vérins réglables
/ tube 40x20
/ montage rapide

6Kg

500x500/900 600x600 à 800x800
1000x600 à 1200x800

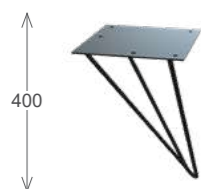

Réf.
100

Pied Pin Up Ht 400

/ fil acier 8mm
/ l'unité

0,25Kg

163x163x400

Piètement Quadra - Réf. 414 - Intérieur

Hors fanco, transport sur devis

/ (vérins réglables en option), Poids des pieds de 10 à 36 kg -soudures non meulées
Sur devis : Plateau - Autres - Vernis - Exterieur

Section tube 30x30	Hauteur	piétements				
		680x680	780x780	880x880	1080x680	1180x780
	H1 720	153,00 414/30/H1/PLX1	161,00 414/30/H1/PLX2	170,00 414/30/H1/PLX3	176,00 414/30/H1/PLX4	184,00 414/30/H1/PLX5
	H2 900	207,00 414/30/H2/PLX1	218,00 414/30/H2/PLX2	230,00 414/30/H2/PLX3	236,00 414/30/H2/PLX4	246,00 414/30/H2/PLX5
	H3 1070	215,00 414/30/H3/PLX1	226,00 414/30/H3/PLX2	237,00 414/30/H3/PLX3	244,00 414/30/H3/PLX4	254,00 414/30/H3/PLX5

Section tube 40x40	Hauteur	piétements				
		680x680	780x780	880x880	1080x680	1180x780
	H1 720	159,00 414/40/H1/PLX1	168,00 414/40/H1/PLX2	176,00 414/40/H1/PLX3	183,00 414/40/H1/PLX4	189,00 414/40/H1/PLX5
	H2 900	214,00 414/40/H2/PLX1	226,00 414/40/H2/PLX2	237,00 414/40/H2/PLX3	245,00 414/40/H2/PLX4	255,00 414/40/H2/PLX5
	H3 1070	223,00 414/40/H3/PLX1	235,00 414/40/H3/PLX2	246,00 414/40/H3/PLX3	254,00 414/40/H3/PLX4	263,00 414/40/H3/PLX5

Section tube 50x50	Hauteur	piétements				
		680x680	780x780	880x880	1080x680	1180x780
	H1 720	184,00 414/50/H1/PLX1	193,00 414/50/H1/PLX2	202,00 414/50/H1/PLX3	209,00 414/50/H1/PLX4	218,00 414/50/H1/PLX5
	H2 900	254,00 414/50/H2/PLX1	268,00 414/50/H2/PLX2	282,00 414/50/H2/PLX3	290,00 414/50/H2/PLX4	304,00 414/50/H2/PLX5
	H3 1070	263,00 414/50/H3/PLX1	279,00 414/50/H3/PLX2	293,00 414/50/H3/PLX3	299,00 414/50/H3/PLX4	312,00 414/50/H3/PLX5



Réf.
PF/E/71

Pieds Epingle Renforcés- le jeu de 4

/ fil acier Ø 10mm

jeu de 4 pieds

Option Vérin

1Kg



Réf.
103/1-2

Paire de pieds gigognes

/ tube acier Ø20 x 1,5 mm

Hauteur 350mm : 103/1

Hauteur 450mm : 103/2

/ cornière pour plateau épaisseur 50mm

5Kg / 5,5Kg



Réf.
412/
BAS

Pied Bas Tulipe

/ base acier emboutie
/ colonne centrale Ø 60

Ø 490

Ø 600

7Kg

Patins pour piétement Tulipe

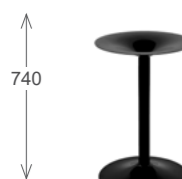

Réf.
412

Pied Tulipe

/ base acier emboutie
/ colonne centrale Ø 60

Ø 490

Ø 600 à 700x700

7Kg

Patins pour piétement Tulipe

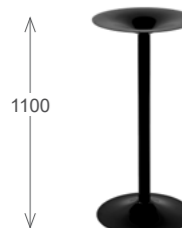

Réf.
412/
CAFET

Pied Cafet Tulipe

/ base acier emboutie
/ colonne centrale Ø 60

Ø 490

Ø 600

8Kg

Patins pour piétement Tulipe



Réf.
3007

Piétement fonte noire

/ central
/ vérins réglables
/ colonne Ø 60
/ base ronde

15Kg

Dimensions

Ø 400

Plateau max

Ø 900
800x800



Réf.
3007/
CAFET

Piétement Cafet fonte noire

/ central
/ mange debout
/ colonne Ø 76
/ base ronde

20Kg

Ø 400

Ø 700
600x600



Réf.
3008

Piétement fonte noire

/ central
/ vérins réglables
/ colonne Ø 76
/ base ronde

17Kg

Ø 450

Ø 900
800x800



Réf.
3008/
CAFET

Piétement Cafet fonte noire

/ central
/ mange debout
/ colonne Ø 76
/ base ronde

20Kg

Ø 450

Ø 800
800x800



Réf.
3012

Piétement fonte noire

/ central
/ vérins réglables
/ colonne Ø 76
/ base ronde

26Kg

Ø 600

Ø 1300
1000x1000



Réf.
3012/
CAFET

Piétement Cafet fonte noire

/ central
/ mange debout
/ colonne Ø 76
/ base ronde

29Kg

Ø 600

Ø 900
800x800



Réf.
204/
TGM

Piétement fonte noire

/ central
/ vérins réglables
/ 4 colonnes Ø 76
/ spécial grand plateau

55Kg

Dimensions Plateau max

Ø 850 Ø 2000



Réf.
2044

Piétement fonte noire

/ central
/ vérins réglables
/ colonne fonte lib
/ base ronde

22Kg

Ø 400 Ø 900
800x800



Réf.
2045

Piétement fonte noire

/ central
/ vérins réglables
/ colonne fonte lib
/ base ronde

26Kg

Ø 550 Ø 1200
1000x1000



Réf.
204

Piétement fonte noire

/ central
/ vérins réglables
/ colonnes Ø 76
/ base ronde
/ minimum 6 pièces par couleur

19Kg

Dimensions Plateau max

Ø 400 Ø 900
800x800



Réf.
204/
BAS

Piétement bas fonte noire

/ central
/ vérins réglables
/ colonne Ø 76
/ base ronde

18Kg

Ø 400 Ø 700

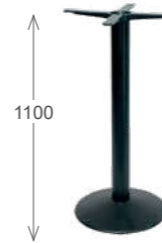

Réf.
204/
CAFET

Piétement Cafet fonte noire

/ central
/ mange debout
/ colonne Ø 76
/ base ronde

21Kg

Ø 400 Ø 700
600x600



Réf.
204/
GM

Piétement fonte noire

/ central
/ vérins réglables
/ colonne Ø 76
/ base ronde

23Kg

Ø 550 Ø 1200
1000x1000

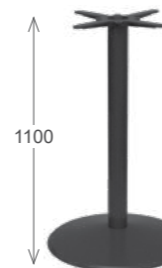

Réf.
204/GM/
CAFET

Piétement Cafet fonte noire

/ central
/ mange debout
/ vérins réglables
/ colonne Ø 76
/ base ronde

26Kg

Ø 550 Ø 1000
900x900





Réf.
2043

Piétement fonte noire

/ central
/ vérins réglables
/ 1 colonne 80x80
/ base rectangulaire

25Kg

Dimensions Plateau max

600x400 1400x900

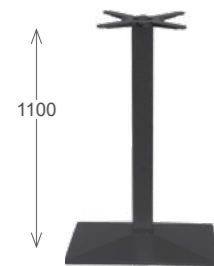

Réf.
2043/
CAFET

Piétement Cafet fonte noire

/ central
/ mange debout
/ vérins réglables
/ 1 colonne 80x80
/ base rectangulaire

28Kg

600x400 1100x700



Réf.
2041

Piétement fonte noire

/ central
/ vérins réglables
/ colonnes 80x80
/ base carrée

19Kg

Dimensions Plateau max

400x400 Ø 1000
900x900



Réf.
2041/
BAS

Piétement bas fonte noire

/ central
/ vérins réglables
/ colonnes 80x80
/ base carrée

17Kg

400x400 Ø 800
700x700

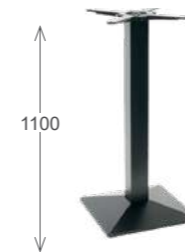

Réf.
2041/
CAFET

Piétement Cafet fonte noire

/ central
/ mange debout
/ vérins réglables
/ colonnes 80x80
/ base carrée

22Kg

400x400 Ø 980
700x700



Réf.
2042

Piétement fonte noire

/ central
/ vérins réglables
/ 2 colonnes 80x80
/ base rectangulaire

33Kg

800x400 1800x900



Réf.
2042/
CAFET

Piétement Cafet fonte noire

/ central
/ mange debout
/ vérins réglables
/ 2 colonnes 80x80
/ base rectangulaire

38Kg

800x400 1200x700





Réf.
3009

Piétement fonte noire

/ central
/ vérins réglables
/ colonne 80x80
/ base carrée

18Kg

Dimensions Plateau max

400x400 Ø 1000
900x900



Réf.
3009/
CAFET

Piétement Cafet fonte noire

/ central
/ mange debout
/ colonne 80x80
/ base carrée

21Kg

400x400 Ø 800
700x700



Réf.
3010

Piétement fonte noire

/ central
/ vérins réglables
/ colonne 80x80
/ base carrée

20Kg

450x450 Ø 1000
900x900



Réf.
3010/
CAFET

Piétement Cafet fonte noire

/ central
/ mange debout
/ colonne 80x80
/ base carrée

23Kg

450x450 Ø 900
800x800



Réf.
3013

Piétement fonte noire

/ central
/ vérins réglables
/ colonne 80x80
/ base rectangulaire

24Kg

600x420 1200x900

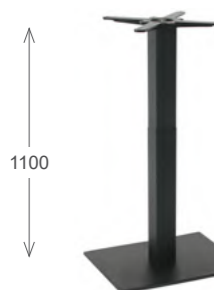

Réf.
3013/
CAFET

Piétement Cafet fonte noire

/ central
/ mange debout
/ colonne 80x80
/ base rectangulaire

27Kg

600x420 1100x700



Réf.
3014

Piétement fonte noire

/ central
/ vérins réglables
/ 2 colonnes 80x80
/ base rectangulaire

33Kg

Dimensions Plateau max

800x400 1800x900



Réf.
3014/
CAFET

Piétement Cafet fonte noire

/ central
/ mange debout
/ 2 colonnes 80x80
/ base rectangulaire

38Kg

800x400 1200x700





Réf.
2080

Piétement fonte noire

/ vérins réglables
/ colonne Ø 76
/ base angles arrondies

19Kg

Dimensions Plateau max

420x420 Ø 800
900x900



Réf.
2080/
BAS

Piétement bas fonte noire

/ vérins réglables
/ colonne Ø 76
/ base angles arrondies

18Kg

420x420 Ø 700
800x800

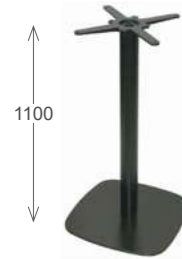

Réf.
2080/
CAFET

Piétement Cafet fonte noire

/ vérins réglables
/ mange debout
/ colonne Ø 76
/ base angles arrondies

21Kg

420x420 Ø 600
600x600



Réf.
2081

Piétement fonte noire

/ vérins réglables
/ colonne Ø 76
/ base angles arrondies

30Kg

600x600 Ø 1500
1200x1200



Réf.
2081/
CAFET

Piétement Cafet fonte noire

/ vérins réglables
/ mange debout
/ colonne Ø 76
/ base angles arrondies

33Kg

600x600 Ø 1000
900x900



Réf.
2082

Piétement fonte noire

/ vérins réglables
/ 2 colonnes Ø 76
/ base angles arrondies

31Kg

Dimensions Plateau max

800x420 1800x900



Réf.
2082/
CAFET

Piétement Cafet fonte noire

/ vérins réglables
/ mange debout
/ 2 colonnes Ø 76
/ base angles arrondies

38Kg

800x420 1200x700



Réf.
2086

Piétement fonte noire

/ vérins réglables
/ colonne fonte Lib
/ base angles arrondies

19Kg

420x420 Ø 800
900x900

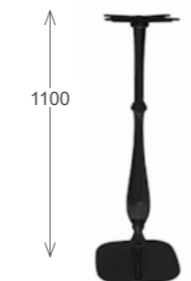

Réf.
2086/
CAFET

Piétement Cafet fonte noire

/ vérins réglables
/ mange debout
/ colonne fonte Lib
/ base angles arrondies

22Kg

420x420 Ø 600
600x600





730

Réf.
2087**Piétement fonte noire**/ vérins réglables
/ colonne fonte Lib
/ base angles arrondies**35Kg**

Dimensions

600x600

Plateau max

Ø 1500
1200x1200

1100

Réf.
2087/
CAFET**Piétement Cafet fonte noire**/ vérins réglables
/ mange debout
/ colonne fonte Lib
/ base angles arrondies**38Kg**

600x600

Ø 1000
900x900

730

Réf.
2088**Piétement fonte noire**/ vérins réglables
/ colonne fonte Lib
/ base angles arrondies**24Kg**

600x420

1200x900

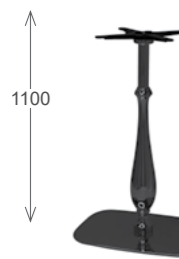

1100

Réf.
2088/
CAFET**Piétement Cafet fonte noire**/ vérins réglables
/ mange debout
/ colonne fonte Lib
/ base angles arrondies**27Kg**

600x420

1100x700

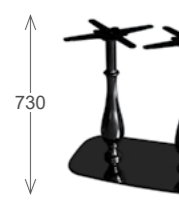

730

Réf.
2089**Piétement fonte noire**/ vérins réglables
/ colonne fonte Lib
/ base angles arrondies**36Kg**

800x420

1800x900

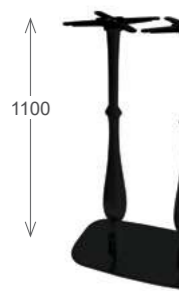

1100

Réf.
2089/
CAFET**Piétement Cafet fonte noire**/ vérins réglables
/ mange debout
/ colonne fonte Lib
/ base angles arrondies**39Kg**

800x420

1100x700



710

Réf.
3003**Piétement fonte noire**/ vérins réglables
/ colonne Ø 76
/ base fonte 3 branches**16Kg**

Dimensions

Ø 520

Plateau max

Ø 800



1100

Réf.
3003/
CAFET**Piétement Cafet fonte noire**/ vérins réglables
/ mange debout
/ colonne Ø 76
/ base fonte 3 branches**18Kg**

Ø 520

Ø 600



710

Réf.
3004**Piétement fonte noire**/ vérins réglables
/ colonne Ø 76
/ base fonte 4 branches**20Kg**

Ø 680

Ø 1000



1100

Réf.
3004/
CAFET**Piétement Cafet fonte noire**/ vérins réglables
/ mange debout
/ colonne Ø 76
/ base fonte 4 branches**22Kg**

Ø 680

Ø 800



710

Réf.
3005**Piétement fonte noire (la paire)**/ vérins réglables
/ colonne Ø 76
/ base fonte 2x2 branches**23Kg**

600x420

1200x900



1100

Réf.
3005/
CAFET**Piétement Cafet fonte noire (la paire)**/ vérins réglables
/ mange debout
/ colonne Ø 76
/ base fonte 2x2 branches**27Kg**

600x420

1100x700

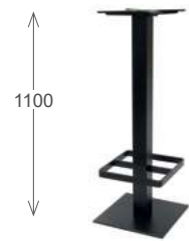

Réf.
2050

Piètement Cafet fonte noire

/ vérins réglables
/ repose-pieds intégrés
/ colonne 80x80

28Kg

Dimensions Plateau max

450x450 Ø 900
800x800

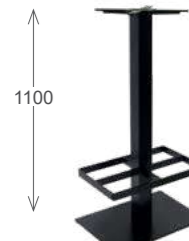

Réf.
2051

Piètement Cafet fonte noire

/ vérins réglables
/ repose-pieds intégrés
/ colonne 80x80

30Kg

600x420 1000x700



Réf.
2052

Piètement Cafet fonte noire

/ vérins réglables
/ repose-pieds intégrés
/ 2 colonnes 80x80

40Kg

800x420 1400x900



Réf.
405

Pied fonte noire Bistrot 1900

/ dégagement latéral
10Kg

Dimensions Plateau max

400x500 700x700
400x700 1100x700



Réf.
406/
CAFET

Pied fonte noire Bistrot 1900

/ 4 branches
/ mange debout
15Kg

Ø 550 Ø 600



Réf.
205

Pied fonte noire Bistrot 1900

/ 4 branches
14Kg

550x550 Ø 800
700x700



Réf.
207

Pied fonte noire Bistrot 1900

/ 3 branches
10Kg

Ø430 Ø 600





Réf.
3064

Piétement acier table basse noir

/ pour plateau Ø500
/ plateau en option

3Kg

Dimensions

Plateau max

Ø 500

Ø 500



Réf.
3065

Piétement acier table basse or

/ pour plateau Ø500
/ finition or 24 K
/ plateau en option

3Kg

Ø 500

Ø 500



Réf.
3066

Piétement acier table basse noir

/ pour plateau Ø800
/ plateau en option

4Kg

Ø 800

Ø 800



Réf.
3067

Piétement acier table basse or

/ pour plateau Ø800
/ finition or 24 K
/ plateau en option

4Kg

Ø 800

Ø 800



Réf.
3068

Piétement acier table basse noir

/ pour plateau Ø1000
/ plateau en option

5Kg

Ø 1000

Ø 1000



Réf.
3069

Piétement acier table basse or

/ pour plateau Ø1000
/ finition or 24 K
/ plateau en option

5Kg

Ø 1000

Ø 1000



Réf.
4250

Table bois

/ carrée et rectangulaire
/ hêtre massif
/ 4 pieds carrés avec angle haut en inox
Nuancier structure bois p. 208
Nuancier Plateau stratifié p. 209
Autre coloris / nous consulter

21/27/33/41Kg

Dimensions

700 x 700 x Ht 760
800 x 800 x Ht 760
1200 x 700 x Ht 760
1200 x 800 x Ht 760



Réf.
4251

Table dessert

/ hêtre massif
/ 4 pieds carrés avec angle haut en inox
Nuancier structure bois p. 208
Nuancier Plateau stratifié p. 209
Autre coloris / nous consulter

10Kg

700 x 350 x Ht 680

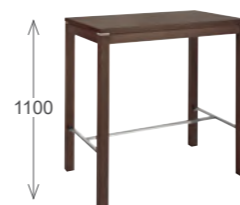

Réf.
4252/
CAFET

Table bois Cafet

/ carrée et rectangulaire
/ hêtre massif
/ 4 pieds carrés avec angle haut en inox
/ entretoise repose-pieds en inox
Nuancier structure bois p. 208
Nuancier Plateau stratifié p. 209
Autre coloris / nous consulter

22 à 36Kg

700 x 700 x Ht 1100
800 x 800 x Ht 1100
1100 x 700 x Ht 1100
1200 x 800 x Ht 1100



Réf.
4241

Table bois

/ ronde - hêtre massif
/ 4 pieds carrés
Nuancier structure bois p. 208
Nuancier Plateau stratifié p. 209
Autre coloris / nous consulter

22/28/35/45Kg

Ø 1000 x Ht 760
Ø 1200 x Ht 760



Réf.
4240/
TAB

Allonge tablette pour table 4250

Nuancier Plateau stratifié p. 209
Autre coloris / nous consulter

6 à 9Kg

400 x 700
400 x 800



Réf.
4240-2

Allonge entre table pour table 4250

Nuancier Plateau stratifié p. 209
Autre coloris / nous consulter

12 à 14Kg

1200 x 700
1200 x 800



Réf.
4321

Table complète

Autre coloris / nous consulter
13/15/18Kg

Dimensions

600 x 600 x Ht 400
700 x 700 x Ht400
1000 x 600 x Ht 400



Réf.
4330

Table complète

Autre coloris / nous consulter
9Kg

Ø 500 x Ht 600



Réf.
4331

Table complète

Autre coloris / nous consulter
11Kg

500 x 500 x Ht 600



Réf.
4253

Table complète

Autre coloris / nous consulter
8Kg

Ø 600 x Ht 400



Réf.
4254

Table complète

Autre coloris / nous consulter
6Kg

Ø 500 x Ht 600



Réf.
4255

Table complète

Autre coloris / nous consulter
8Kg

Ø 600 x Ht 400



Réf.
4256

Table complète

Autre coloris / nous consulter
12Kg

1000 x 600 x Ht 400



Réf.
4257

Table complète

Autre coloris / nous consulter
6Kg

Ø 500 x Ht 6'00

LES PLATEAUX DE TABLE STRATIFIÉ COMPACT*

Stratifié compact Voir nuancier p. 212

T0		T1	
Ame noire 12mm		Ame noire 12mm	
500x500	90,00	Ø 500	111,00
600x600	90,00	Ø 600	111,00
700x600	123,00	Ø 700	143,00
700x700	123,00	Ø 800	156,00
1000x600	160,00	Ø 900	156,00
1100x700	194,00	Ø 1000	301,00
1200x700	194,00	Ø 1100	419,00
1200x800	253,00	Ø 1200	419,00
1600x800	548,00		
1800x800	609,00		

* Les couleurs foncées sont sensibles aux UV.

Chants de plateaux



Bombé



Chanfreiné



Aile d'avion
(+ 12€ /plateau)

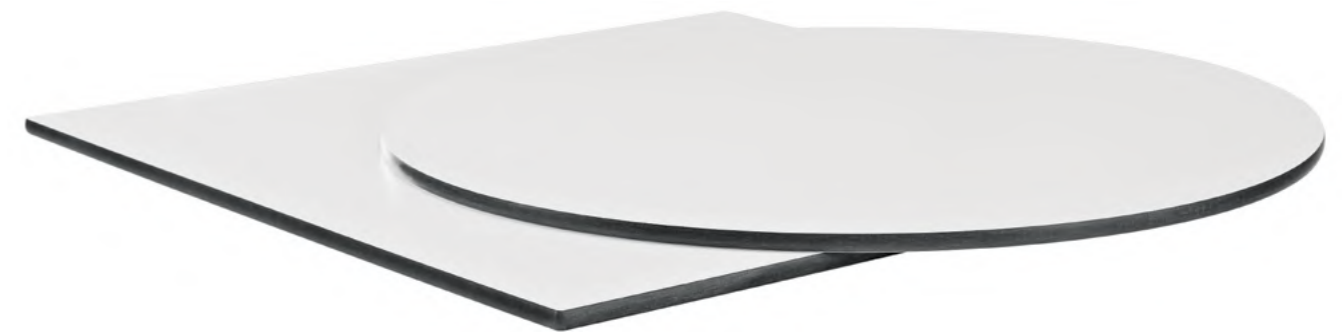

LES PLATEAUX DE TABLE CHÊNE MASSIF FRANÇAIS

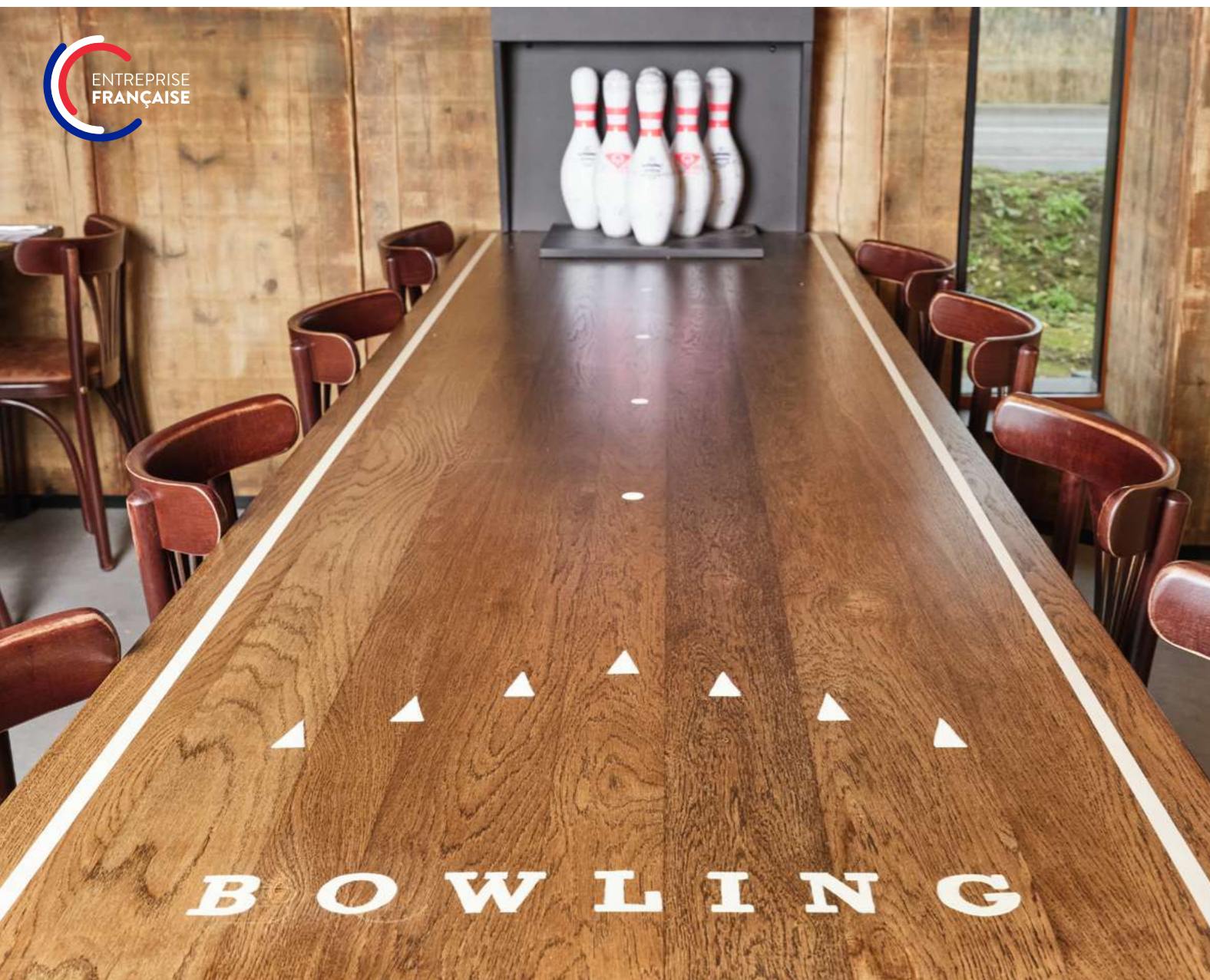

	Ép. 28mm	Option verni naturel Patiné en 28mm	Ép. 36mm	Option verni naturel Patiné en 36mm	Option écorcé
Ø 600	201,00	+ 10,00	250,00	+ 12,00	
Ø 800	357,00	+ 17,00	445,00	+ 21,00	
Ø 1000	560,00	+ 27,00	696,00	+ 33,00	
Ø 1200	805,00	+ 38,00	1003,00	+ 47,00	
600 x 600	201,00	+ 10,00	250,00	+ 12,00	+ 80,00
650 x 700	257,00	+ 13,00	320,00	+ 15,00	+ 104,00
700 x 700	274,00	+ 13,00	341,00	+ 16,00	+ 104,00
800 x 800	357,00	+ 17,00	445,00	+ 21,00	+ 117,00
1000 x 600	336,00	+ 16,00	417,00	+ 20,00	+ 148,00
1100 x 700	430,00	+ 21,00	536,00	+ 26,00	+ 162,00
1200 x 800	537,00	+ 26,00	668,00	+ 32,00	+ 177,00

Chants Bec de Corbin ou Aile d'Avion
 Défonçage pour plaque de numérotation
 Plaque de numérotation en laiton

14,00
 6,00
 8,70



Toutes autres et toutes autres sur devis.
 Chants plats, chanfreinés ou arrondis.

Frêne et hêtre sur devis.

Nuancier p. 208

Impression sur devis



Naturel verni



Naturel verni patiné



Ecorcé



LES TYPES DE CHANTS

Stratifié chant PVC

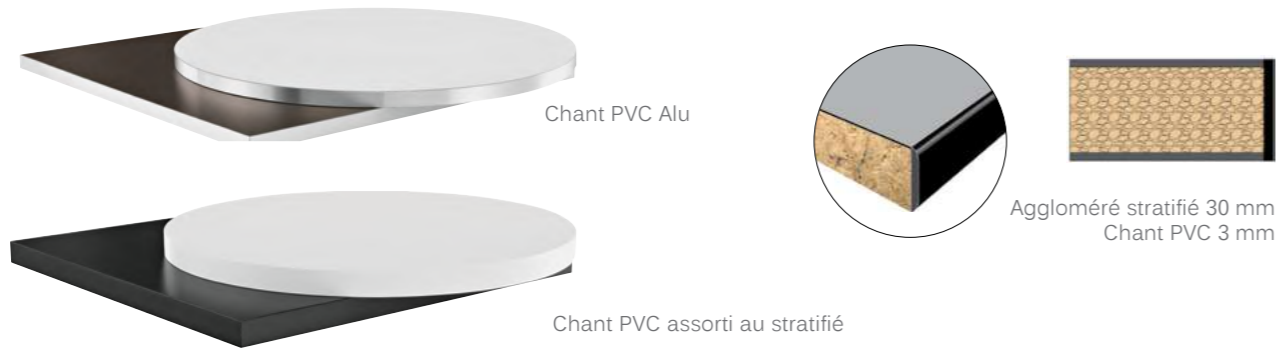

Stratifié chant stratifié



Stratifié chant bois massif

Profil de chants disponibles

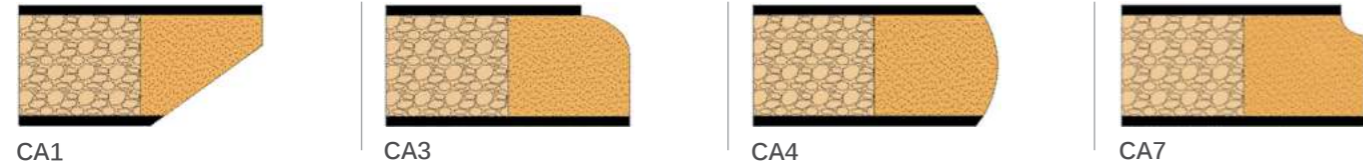

Medium (MDF) stratifié

Profil de chants disponibles



LES PLATEAUX DE TABLE STRATIFIÉ / POLYREY

Aggloméré Stratifié au choix dans la gamme Polyrey-Collection Papago ou Origine

Quantité < 5 plateaux : Forfait de 80,00 euros

	Moleton ép 19mm	Chant PVC ép 30mm	Chant stratifié ép 50mm	Chant MDF ép 30mm
Ø 500	95,00	122,00	165,00	126,00
Ø 600	98,00	144,00	193,00	153,00
Ø 800	110,00	225,00	290,00	254,00
Ø 900	122,00	236,00	318,00	267,00
Ø 1000	131,00	262,00	347,00	297,00
Ø 1100	149,00	326,00	426,00	365,00
Ø 1200	164,00	344,00	449,00	386,00
Ø 1500	208,00			
500 x 500	72,00	103,00	163,00	130,00
600 x 600	75,00	124,00	192,00	158,00
700 x 600	77,00	150,00	229,00	187,00
700 x 700	83,00	165,00	246,00	209,00
800 x 800	92,00	202,00	306,00	261,00
1000 x 600	91,00	164,00	261,00	215,00
1100 x 700	97,00	243,00	353,00	299,00
1200 x 700	99,00	249,00	402,00	307,00
1200 x 800	106,00	271,00	439,00	340,00
1600 x 800	141,00	402,00	588,00	516,00
1800 x 800	154,00	421,00	617,00	530,00

Tout autre coloris Polyrey ou Egger sur demande.



LES
**SOLUTIONS
ACOUSTIQUES**





UNE LARGE GAMME DE SOLUTIONS ACOUSTIQUES

- Solutions sur mesure, simples et efficaces
- Validées par un bureau d'étude acoustique
- S'adaptant aux besoins et à l'architecture des lieux
- Possibilité de réaliser des impressions personnalisées sans perte de performance (sur devis).

Une salle de restaurant ou un hall d'hôtel bruyants rendent le lieu inconfortable.

Un espace de réunion "sonore", fatigue et distrait les participants...

CORRIGER L'ACOUSTIQUE D'UN ESPACE

Tous les espaces sont concernés par des problèmes de bruits :

- Salle de Restaurant
- Brasserie
- Hall d'hôtel
- Chambre
- Couloir
- Hall d'accueil
- Bureau
- Open space
- Salle de réunion
- Salle de conférence

Il est impératif de répondre intégralement à l'ensemble du besoin de correction du TR.

Le temps de réverbération (TR) est le principal critère acoustique de qualité d'un lieu fermé.

LES OBJECTIFS À ATTEINDRE

- Diminuer les temps de réverbération «TR» par absorption
- Eviter la réverbération du son (échos)
- Absorber les fréquences désagréables à l'oreille humaine

Régler le problème acoustique d'un espace : c'est diminuer les TR (temps de réverbération) et rendre le lieu en adéquation avec son usage !

Il s'agit de positionner des matériaux acoustiques dont les qualités absorbantes sont au plus près des sources émettant les sons.

rm-acoustique vous propose des solutions qui permettent d'intégrer des matériaux absorbants en utilisant des supports variés.

- **ISAPAN**, panneaux pour mur ou plafond.
- **ISATRA**, claustras sur pieds.
- **ISAFIL**, panneaux verticaux à suspendre.
- **ISABURO**, séparations de bureaux.
- **ISACUBE**, volumes suspendus.
- **ISABOX**, cabine téléphonique.
- **RÉHAUSSE ET DOS DE BANQUETTE**, mobilier acoustique.
- **COWORK**, mobilier acoustique.

CALCUL

Notre logiciel de calcul permet d'analyser le besoin.

Vous nous transmettez :

- Le questionnaire complété indiquant :
 - les surfaces
 - les matériaux
 - le nombre moyen d'occupants
 - le type de mobilier
 - l'utilisation du lieu
- Un plan
- Des photos

Ces éléments sont indispensables pour réaliser le calcul du TR (temps de réverbération) actuel du site.

En relation avec le coefficient α_S des matériaux en place, (α_S coefficient alpha Sabine), le logiciel définit la surface (en m^2) des Solutions Acoustiques à installer pour atteindre le TR corrigé.

Effectué à distance, le calcul du TR n'est réalisé qu'à titre indicatif. (Aucune responsabilité sur le TR obtenu après installation ne pourra être engagée) En cas de besoin d'étude approfondie, seule une étude préalable réalisée sur site par un bureau d'étude acoustique pourra être prise en compte. Adresses sur demande.

MOUSSES À HAUT COEFFICIENT D'ABSORPTION

ISAPAN - ISACUBE :

Mousse à cellules ouvertes à base de résine mélamine-formaldéhyde, non feu, M1.

CSTB : Département Sécurité Structure et Feu.
PV de classement de réaction au feu du matériau N° RA13-0127

Masse volumétrique nominale : 9,5kg/m³

Essai par rayonnement

Classement M1

ISATRA - ISAFIL - ISABURO - ISABOX :

Mousse de polyuréthane spécifique acoustique, non feu, M1.

IFTH : Centre Technique Industriel.

PV de classement de réaction au feu du matériau N° 13-02395 L

Masse surfacique nominale : 290 g/m²

Essai par bruleur électrique - Essai pour matériaux fusibles.

Classement M1

Dossier tissu matelassé acoustique. Assise tissu laine. Idéal espace de coworking.



Table en option



Module 1 place



1 Place



2 Places

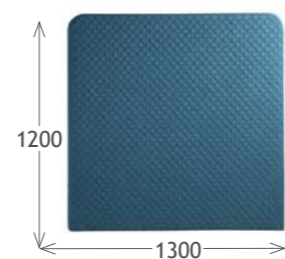

Panneau de jonction

Hauteur totale 1380 mm | Hauteur d'assise 490 mm | Largeur totale 1P 840 mm | Largeur totale 2P 1540 mm | Profondeur 760 mm

COWORK		
Référence	en mm	Prix Unitaire € HT
6060	1 place	1077,00
6061	2 places	1749,00
6062	Panneau de jonction : L.1300 x H.1200	538,00

Options	
Table 700 x 700 x H. 750	sur devis
Table 1200 x 700 x H. 750	sur devis
Coussin	sur devis

Mousse acoustique 50 mm. A fixer au mur, sur tout matériau.



Clés de fixation

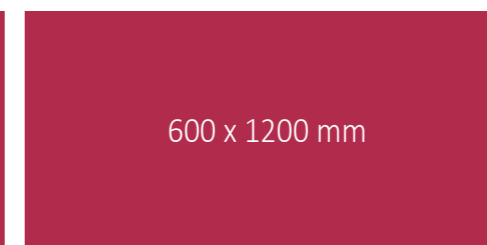

Aimants

ISAPAN mural	en mm	Prix Unitaire € HT
ISAPAN_DIAM_600	Rond Ø 600	252,00
ISAPAN_DIAM_800	Rond Ø 800	303,00
ISAPAN_DIAM_1200	Rond Ø 1200	585,00
ISAPAN_600X600	Carré 600 x 600	132,00
ISAPAN_1200X1200	Carré 1200 x 1200	393,00
ISAPAN_1200X600	Rectangle 1200 x 600	195,00

Références	Accessoires	Prix Unitaire € HT
ISAPAN/COLLE_6	Cartouche de colle acrylique de 300 ml	19,00
ISAPAN_ADHESIF_4	Adhésif pour 600 x 600	11,00
ISAPAN_ADHESIF_6	pour 600 x 1200	16,00
ISACLE	Clé de fixation, kit de 3	38,00
ISAPAN_AIMANT_4	Aimants pour panneau, kit de 4	16,00

Autres sur Devis.





Panneau mousse acoustique 25 mm.
A fixer au mur par aimants.

Fixation par aimants

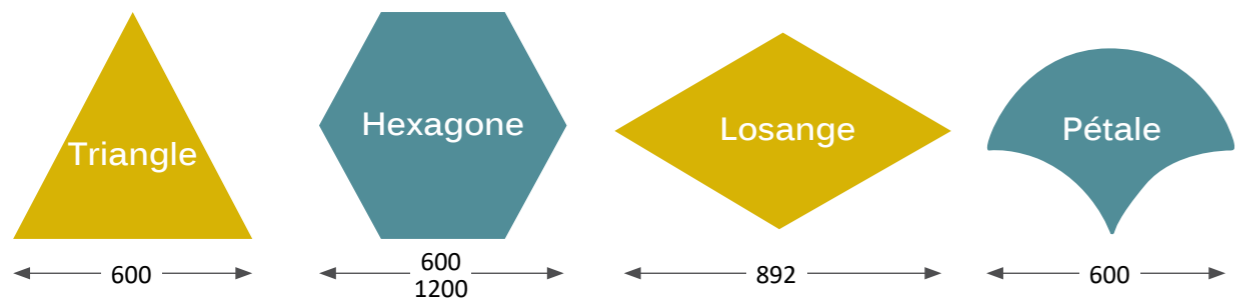

ISAPAN déco Références	en mm	Prix Unitaire € HT
ISAPAN_TRI600	Triangle 600	130,00
ISAPAN_HEX600	Hexagone 600	112,00
ISAPAN_HEX1200	Hexagone 1200	252,00
ISAPAN_LOS892X520	Losange 892 x H. 520	140,00
ISAPAN_PET600	Pétale 600	118,00

Référence	Accessoires	Prix Unitaire € HT
ISAPAN_AIMANT_4	Aimants pour panneau. Kit de 4.	16,00

Autres sur Devis.

Option spot encastré

Ø 600 mm
Ø 800 mm
Ø 1200 mm

600 x 600 mm
1200 x 1200 mm

600 x 1200 mm

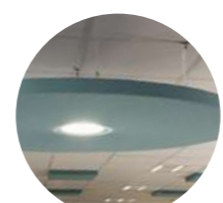

Spot Ø 230 mm
en option

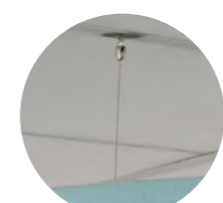

Suspension par câble
en option



Suspension par chaînette
en option

Panneau mousse acoustique 50 mm.
Système de fixation plafond non fourni.

ISAPAN à suspendre

Références	en mm	Prix Unitaire € HT
ISAPAN_DIAM_600	Rond Ø 600	252,00
ISAPAN_DIAM_800	Rond Ø 800	303,00
ISAPAN_DIAM_1200	Rond Ø 1200	585,00
ISAPAN_600X600	Carré 600 x 600	132,00
ISAPAN_1200X1200	Carré 1200 x 1200	393,00
ISAPAN_1200X600	Rectangle 1200 x 600	195,00

Autres sur Devis.

Références	Accessoires	Prix Unitaire € HT
ISAPAN_CHAINETTE_4	Suspente par chaînette (1.5ml) et spirale pour panneau. Kit de 4.	20,00
ISAPAN_CABLE_2	Câbles inox 1.00 ml + fixations réglables. Kit de 4	56,00
ISASPOT	spot encastré Ø 230 mm. 3 intensités.	131,00
ISAPAN_AIMANT_4	Aimants pour panneau, kit de 4	16,00





Panneau mousse acoustique 50 mm.
 (Gabarit à fournir)

Isapan

ISAPAN encastré Référence	en mm	Prix Unitaire €HT
ISAPAN_PLA595X595	Carré 595 x 595	172,00

Autres sur Devis.



Panneau 2 faces de mousse acoustique 25 mm.
 A suspendre par câbles traversants. Hauteur réglable. Epaisseur 60 mm.



Câbles inox avec
 fixations réglables

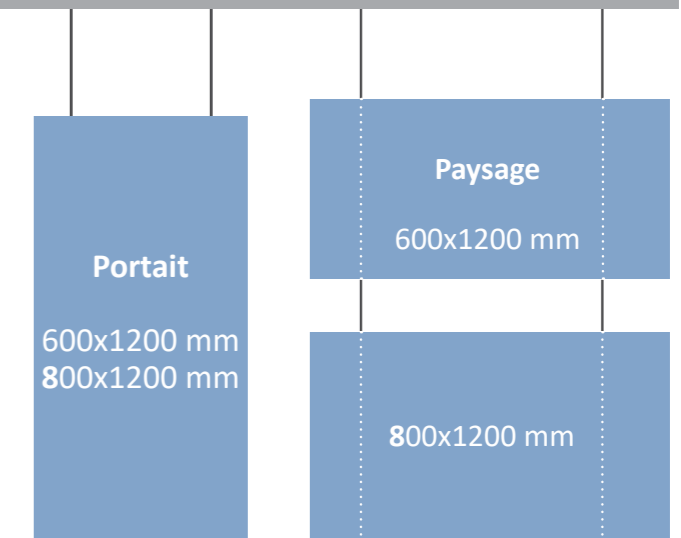

ISAFIL Portrait ou Paysage		
Références	en mm	Prix Unitaire €HT
ISAFIL_600X1200	H. 600 x L. 1200	332,00
ISAFIL_800X1200	H. 800 x L. 1200	443,00

Autres sur Devis.

Références	Accessoires	Prix Unitaire €HT
ISAFIL_CABLE_2	Câbles inox 1.00 ml + fixations réglables. Kit de 2	29,00
ISAFIL_CABLE_5	Câbles inox 5.00 ml + fixations réglables. Kit de 2	38,00

Isatra Claustre acoustique sur pieds ou sur roulettes

2 faces de mousse acoustique 25 mm.
Forme droite ou vague. Epaisseur 60 mm.
Pieds acier satiné option roulettes.



ISATRA en mm	DROITE		VAGUE		PAN COUPE		option 4 roulettes Prix € HT
	Référence	Prix Unitaire €HT	Référence	Prix Unitaire € HT	Référence	Prix Unitaire €HT	
L. 800 x H. 1260	ISATRA_D_800X1260	443,00	ISATRA_V_800X1260	492,00	ISATRA_P_800X1260	492,00	42,00
L. 800 x H. 1560	ISATRA_D_800X1560	539,00	ISATRA_V_800X1560	602,00	ISATRA_P_800X1560	602,00	
L. 1000 x H. 1260	ISATRA_D_1000X1260	539,00	ISATRA_V_1000X1260	602,00	ISATRA_P_1000X1260	602,00	
L. 1000 x H. 1560	ISATRA_D_1000X1560	575,00	ISATRA_V_1000X1560	637,00	ISATRA_P_1000X1560	637,00	

Autres sur Devis.

Isaburo Séparation de bureau

Panneau 2 faces de mousse acoustique 25 mm.
A fixer sur les bureaux par 2 étriers fournis. Epaisseur 60 mm.

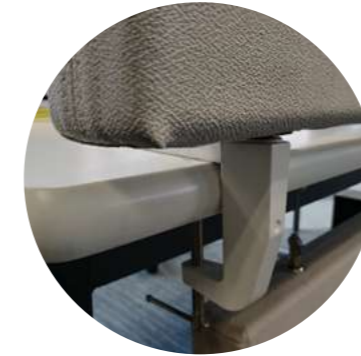

Système de fixation par 2 étriers fournis

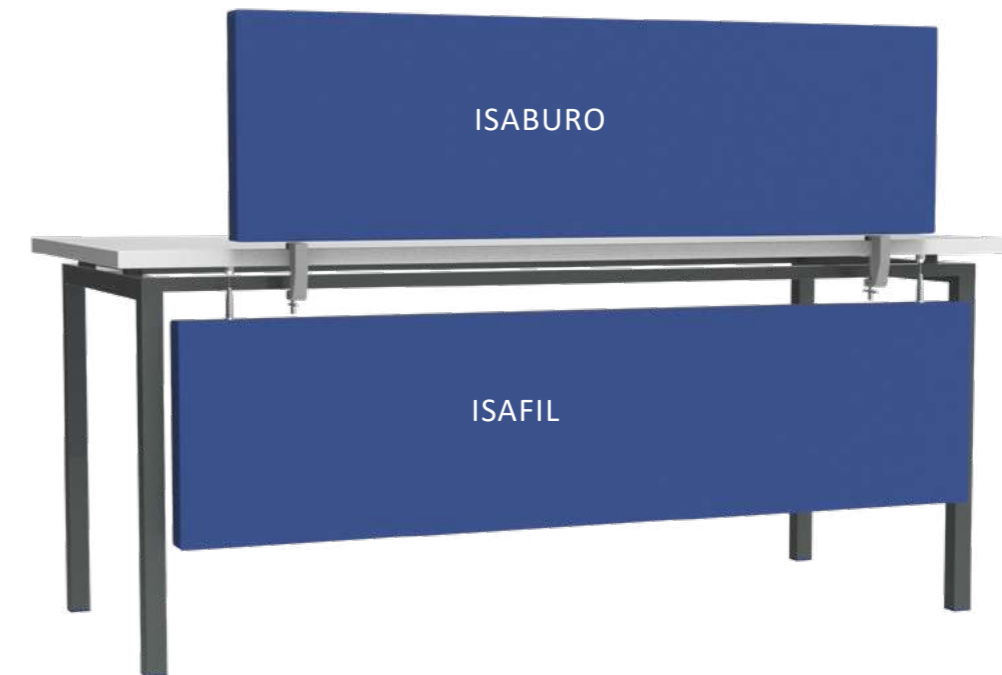

ISABURO Références	en mm	Prix Unitaire € HT
ISABURO_400X1400	H. 400 x L. 1400	346,00
ISABURO_400X1600	H. 400 x L. 1600	375,00
ISABURO_400X1800	H. 400 x L. 1800	405,00

Autres sur Devis.

Isacube

Volume suspendu



ISACUBE		
Références	en mm	Prix Unitaire € HT
ISACUBE_500X500	490 x 490	388,00
Accessoires		
ISACUBE_CABLE_1	Câble inox 1.00 ml avec fixation réglable	14,00
ISACUBE_CABLE_5	Câble inox 5.00 ml avec fixation réglable	19,00

Cube de mousse acoustique suspendu par câble.
Tissu identique sur les 6 faces.
490 x 490 mm

ISABOX		
Références	en mm	Prix Unitaire € HT
ISABOX	l. 750 x P. 740 x H. 1100	647,00
Accessoires		
	Clé de fixation	Fournies

Isabox Idéal Open Space

Cabine acoustique. Mousse acoustique 25 mm sur les 3 faces intérieures.
Clés de fixation fournies. *Largeur 750 x Prof. 740 x Haut. 1100 mm*

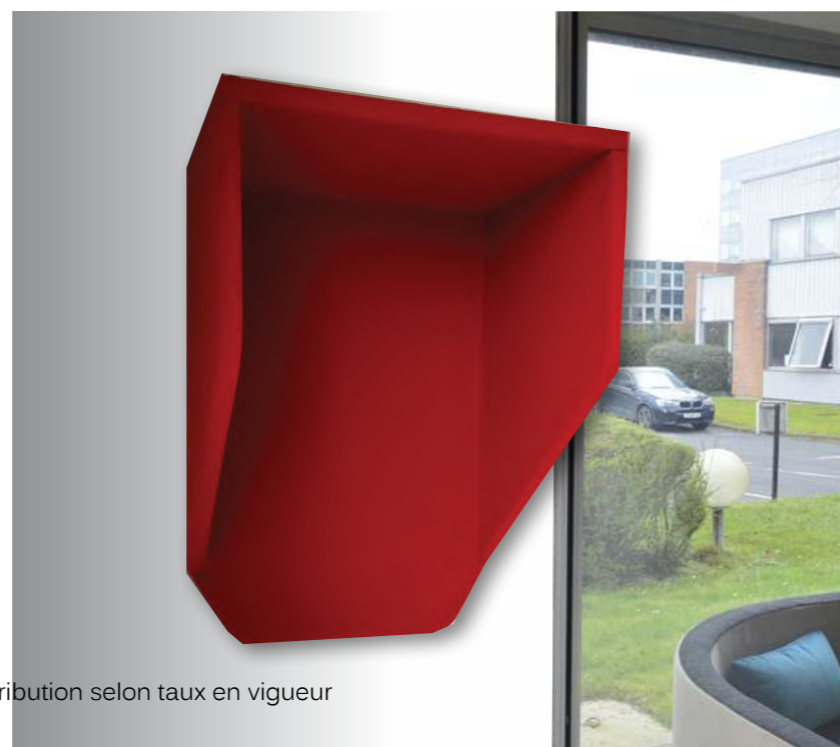

Réhausse & Dos de banquette

Réhausse de banquette

fixée au dessus du dossier, panneau 2 faces de mousse acoustique de 25 mm. Epaisseur 60 mm

Dos de banquette

fixé à l'arrière du dossier, simple face de mousse acoustique de 25 mm. Epaisseur 30 mm

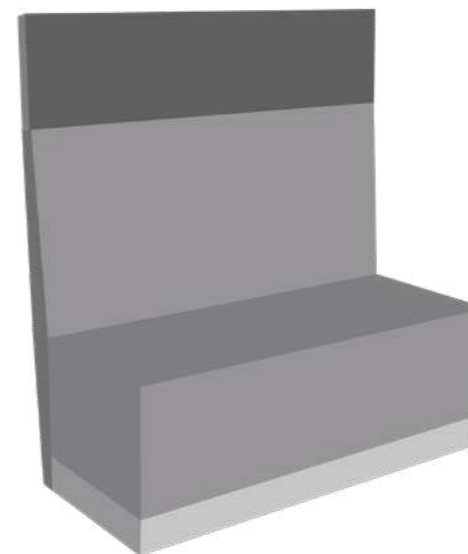

Référence	sur mesure	Prix m2 € HT
ISAREHAUSSE	Réhausse de Banquette	373,00

Référence	sur mesure	Prix m2 € HT
ISADOS	Dos de banquette	373,00



LES
NUANCIERS





CF 10



CFA 111



CFA 150



CF 34



CF 70



CF 61



CFA 151

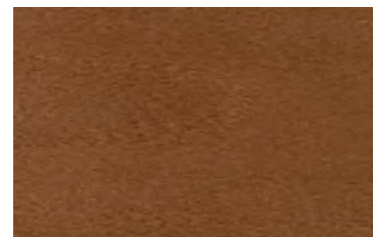

CFA 123

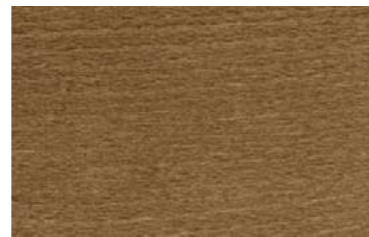

CFA 152

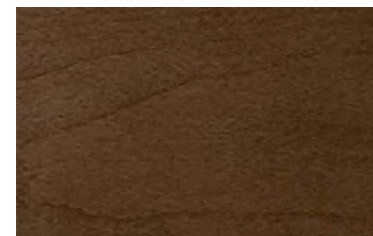

CFA 116



CFA 125

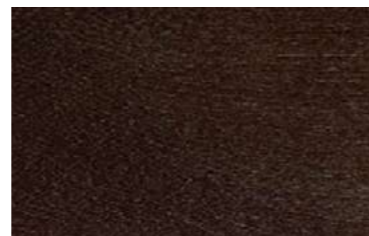

CFA 124



CFA 119

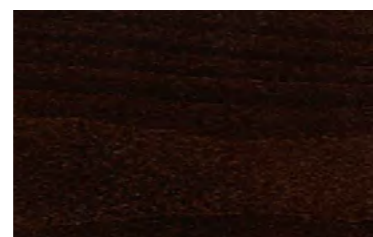

CFA 117



B 070 FA



G 012 FA



G 077 FA



S 067 FA



G 115 FA



O 05 FA



H 028 FA



H 029 FA



C 047 FA



C 185 FA



C 137 FA



N 026 FA



T 108 FA



B 134 FA



G 087 FA



ref rouge = Nuancier décors mélaminés et stratifiés - Polyrey
 ref grise = Nuancier décors uniquement en stratifiés - Polyrey

Collection Uni Papago

B004 Blanc Lys	B069 Blanc Courcheville	O030 Blanco Especial	O111 Orgeat	B068 Blanc Chamonix	B117 Blanc Artic	B070 Blanc Meqève	B015 Blanc Menuires	G029 Gris Tourterelle	G044 Gris Dauphin	O149 Gris Paloma	G117 Gris Birdy
G003 Gris Perle	G075 Gris Cendré	G076 Gris Acier	G059 Gris Orage	P114 Poivre	O005 Noir Classique	G116 Gris Halo	G119 Gris de Lin	F026 Feutre	G115 Gris Saquenay	G077 Galet	G118 Gris Mercure
G080 Gris Taupe	F006 Fer	G120 Gris Vision	N005 Noir	C188 Crème de Lait	S068 Soir Grège	G012 Grès	E021 Ecrû	C017 Coquille d'Oeuf	O156 Cème Classique	F054 Ficelle	B116 Beige Nature
S067 Seigle	M101 Marron Glacé	J018 Jaune Gouache	G031 Genêt	G079 Gain de Moutarde	S066 Sable Mouillé	M100 Muscade	R046 Raphia	P001 Pierre de Lune	T063 Terre d'Ombre	C116 Chocolat	B127 Brun Havane
C117 Citronnelle	Z016 Zeste de Citron	M103 Mimosa	J024 Jaune Samba	G078 Goyave	M102 Miel Sucré	O112 Ocre Rousillon	C120 Caramel	B120 Brique	R057 Rouge Amarante	T106 Tangerine	V014 Vinyte
F001 Florida	P113 Paprika	O113 Ocre de Toscane	R061 Rouge Cinabre	C062 Capucine	R062 Rouge Fatal	R036 Rouge Cerise	G024 Grenade	C189 Cyclamen	Y022 Rose Bougainvillée	R059 Rose Indien	R058 Rose Givré
M133 Mauve Poudré	R060 Rose Velours	R047 Rouge Griotte	P112 Prune	C119 Cassis	A088 Aubergine	B198 Bleu Note	P060 Parme	B086 Bleu Caraïbes	B195 Bleu de Sèvres	B126 Bleu Touareg	C018 Chardon
B196 Bleu Velvet	S018 Schiste	F055 Figue	M104 Myrtille	B048 Bleu Oslo	F008 Fumée	B194 Bleu Buée	G005 Grand Bleu	B119 Bleu Turquoise	B123 Bleu Azur	B001 Bleu Flash	C118 Cèdre Bleu
C121 Ciel de Brume	B118 Bleu Nuit	V106 Vert de Gris	C190 Céladon	A014 Aigue-Marine	A036 Amandine	M047 Mousse	V107 Vert Paradis	E026 Emeraude	B124 Bleu Batik	B125 Bleu Pétrole	B197 Bleu de Prusse
C035 Camouflage	K003 Kaki	N002 Néon	F053 Fleu d'Anis	P092 Pomme Verte	C049 Cactus	V109 Vert Bali	V110 Vert Impérial	E082 Epicea	V108 Vert Sarcelle		

Collection Décor Bois Origine

C128 Chêne Alska	P133 Pin Iceberg	E103 Erable Féroé	E104 Erable Féroé Horizontale	B192 Bouleau Stevenson	D021 Pommier de Deauville	E009 Erable Blanc	E105 Erable Brunswick	P134 Peuplier Sablé	B193 Bouleau de Gaspésie	C184 Cerisier des Cariatides	C181 Ceriser Naturel
S040 Cérusé Clair	H028 Hêtre Bergen	C103 Chêne Lavé	C185 Chêne d'Australie	C183 Chêne d'Argent	O110 Orme Brun	E083 Elna Clair	O083 Orme Lubéron	C180 Chêne Alba	F098 Frêne Blond	C179 Chênes des Massifs	M122 Multiplis Nature
M132 Multiplis Tropical	H025 Pommier de Honfleur	H027 Hêtre de Provence	H029 Hêtre de Stockholm	D018 Chêne de Meymac	C003 Chêne de Macédoine	M007 Merisier Rustique	P039 Poirier des Flandres	C127 Chêne Giverny	O081 Ormes des Flandres	C137 Chêne Cut Naturel	N113 Noyer Marbot
C182 Chêne Adrian	C133 Chêne Vandôme	E028 Erable Nordique	F056 Frêne Scandinave	C102 Chêne clair Horizontal	C098 Chêne de fil Naturel	C129 Chêne Baside	F061 Frêne Monreale	C135 Curmaru clair Horizontal	N112 Noyer d'Amérique	N056 Noisetier Naturel	C148 Chêne Pyla
C178 Chataignier Corte	C105 Chêne Quebec	C149 Chêne Colorado	C101 Chêne brun Horizontal	P118 Pin Argent	B100 Banian Blanchi	C123 Chêne de Guérande	W009 Wenge blanc Cérusé	C134 Chêne Brocante	C132 Chêne de Marais	B131 Bouleau Argenté	F058 Frêne Cristal
F012 Fruiter Cendré	O082 Orme d'Autrefois	C130 Chêne Topia	C126 Chêne Antique	P119 Pin Moka	N057 Noisetier Brun	N026 Noyer Ombré	O078 Orme de Nancy	O079 Orme Armagnac	N024 Noyer Tropical	M091 Merisier Ambré	B023 Bois de Pécan
C187 Cerisier Ambré	N116 Noyer Flammé	N117 Noyer Chesterfield	N118 Noyer Appalaches	N115 Noyer Havana Horizontal	N114 Noyer Havana	C186 Chênes des Combrailles	C104 Coeur de Pommier	O030 Olivier de Séville	O076 Olivier Foncé	Z017 Zingana	Z002 Zebra Moka
E042 Ebène Oranga	E035 Ebène	N010 Noyer Perlé	P136 Palissandre de Santos	B031 Bornéo Naturel	C091 Chêne de fil Brun	C047 Chêne Wenge	E025 Erable Wenge	T105 Teck Carbone	F099 Frêne Carbone	C131 Chêne Murano	B101 Banian Noirci
C150 Chêne Brasero	W017 Wenge Poivre Cérusé	S046 Silverblack Wood	P135 Pin de Nogoshi								

Tous les coloris sont consultables sur le site polyrey.com

Stratifié compact âme noire uniquement

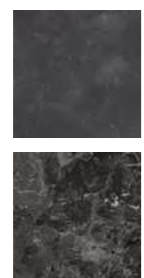

	B048 Bleu Oslo		R049 Rouille		C149 Chêne Colorado
	B001 Bleu Flash		M149 Mauve Aquarelle		B070 Blanc Megève
	B119 Bleu Turquoise		Y022 Rose Bougainvillée		M022 Marbre Veneto
	E026 Émeraude		C062 Capucine		E107 Element
	V113 Vert sauge		H035 Hacienda		B214 Béton Clair
	P092 Pomme Verte		G031 Genêt		B092 Brossé Gris
	Z016 Zeste de Citron		M100 Muscade		G059 Gris Orage
	C017 Coquille d'œuf		C179 Chêne des massifs		P120 Pierre de Lave
	F059 Fonte		C102 Chêne Clair horizontal		C011 Caviar

Autres coloris sur devis.

Métal



29 coloris disponibles pour la gamme de mobilier métal.
Peinture poudre polyester Haute Durabilité, qualité architecturale et texturée*
s'adapte parfaitement aux ambiances intérieures et extérieures.

Autres coloris sur devis.

Bleu pastel	Blanc	Carbone	Métal	Oxyde	Terre	Taupe
Cerise	Ivoire	Amande	Anthracite	Acier	Pourpre	Avocat
Lazuli	Étain	Galaxie	Gold	Caroube	Ecorce	Bronze
Cuivre	Quartz	Elegans (finition lisse)	Corail	Curry		

Vernis (usage intérieur uniquement)

Acier satiné (usage intérieur)	Vernis fumé (usage intérieur)	Vernis transparent (usage intérieur)



EVENT SCREEN
Gabriel

M1
100% Polyester



SYNERGIE QUILT HOURGLASS
Camira

EN1021 1-2
95 % Laine- 5 % Polyamide



Synergie Quilt Hourglass-Chemistry Nord Wool - 404



Synergie Quilt Hourglass - Mutual Nord Wool -600

NORD WOOL
Abitex

EN1021 1-2
70 % Laine- 10 % Polyamide- 15 % Polyester

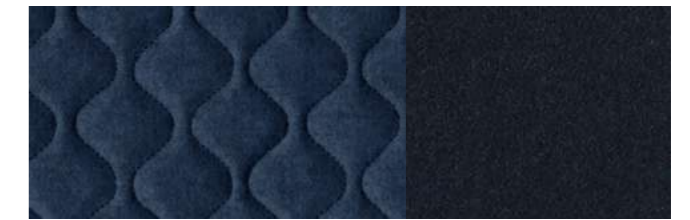

Synergie Quilt Hourglass - Alike Nord Wool - 702

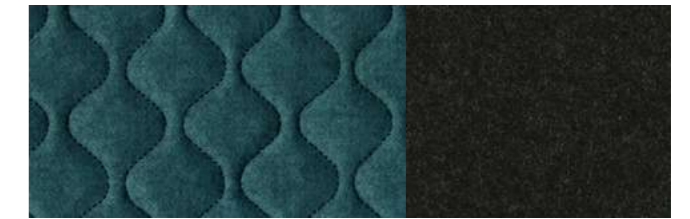

Synergie Quilt Hourglass- Group Nord Wool - 200



EN1021 1-2
Pvc Simili Cuir/ Grain Cuir
100 % Polyester

EDEN FREE

Morbern

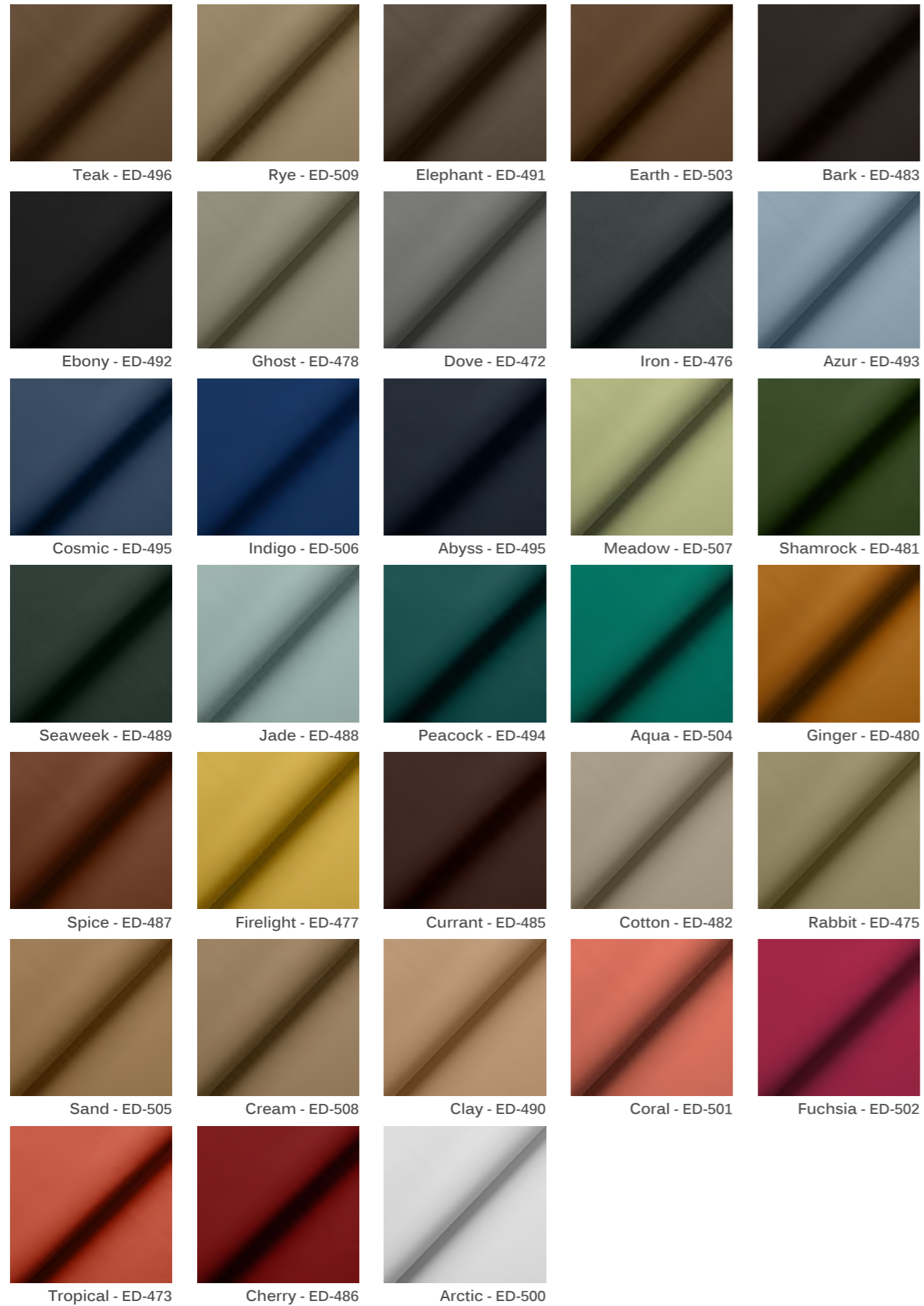

ACERO

Magicotex

EN 1021-1-2
Velours Uni
100 % Polyester



M2
Pvc Simili Cuir/Grain Cuir
79 % PVC - 21% Coton

SELECT

Griffine



M2
Pvc Simili Cuir/ Aspect Vintage
100 % PVC

WINSTON

Griffine



M2
Pvc Simili Cuir/ Aspect Tissé
100 % Polyester

BAKERO

Griffine



EN 1021-1-2
Pvc Simili Cuir/ Aspect Vieux Cuir
100 % Polyester

CARRARA

Morbern



M1
Pvc Simili Cuir/ Aspect Lisse
85 % PVC - 15 % Coton

FLANEL

Griffine



M1 - AM18
Pvc Simili Cuir
85 % PVC - 15 % Coton

GINKGO

Griffine



EN1021 1-2
Tissu Velours
100 % Polyester

LUXE

Panaz

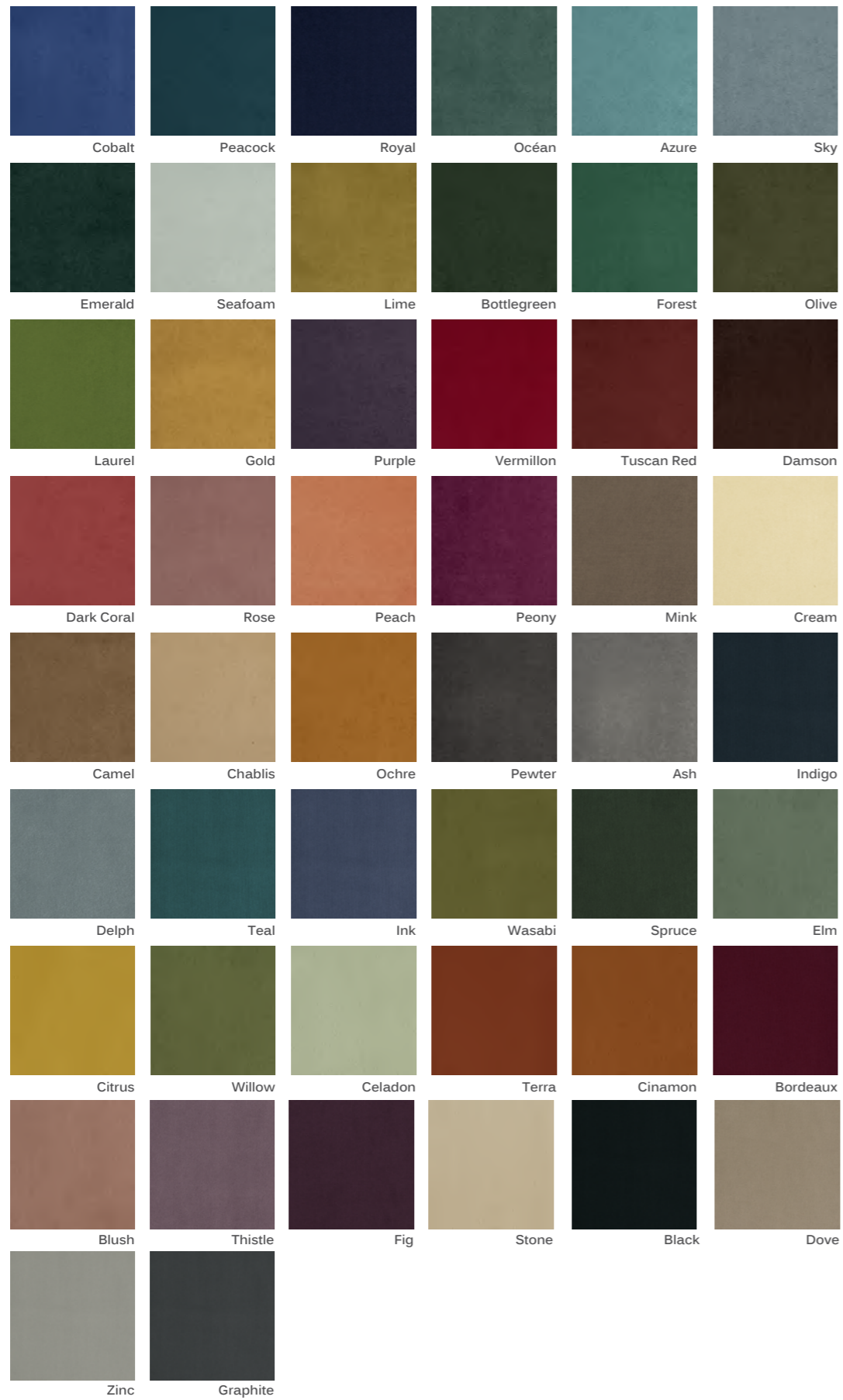

M2
Pvc Simili/Aspect Tissé
81 % PVC - 19 % PE

SILVERTEX

Spradling



EN1021 1-2
Tissé
100 % Polyester recyclé

CURA

Gabriel



EN 1021-1-2 / M2
Tissu & PVC Aspect Cuir
100 % Polyester & PVC / PU

ASTON / RIVA

Panaz

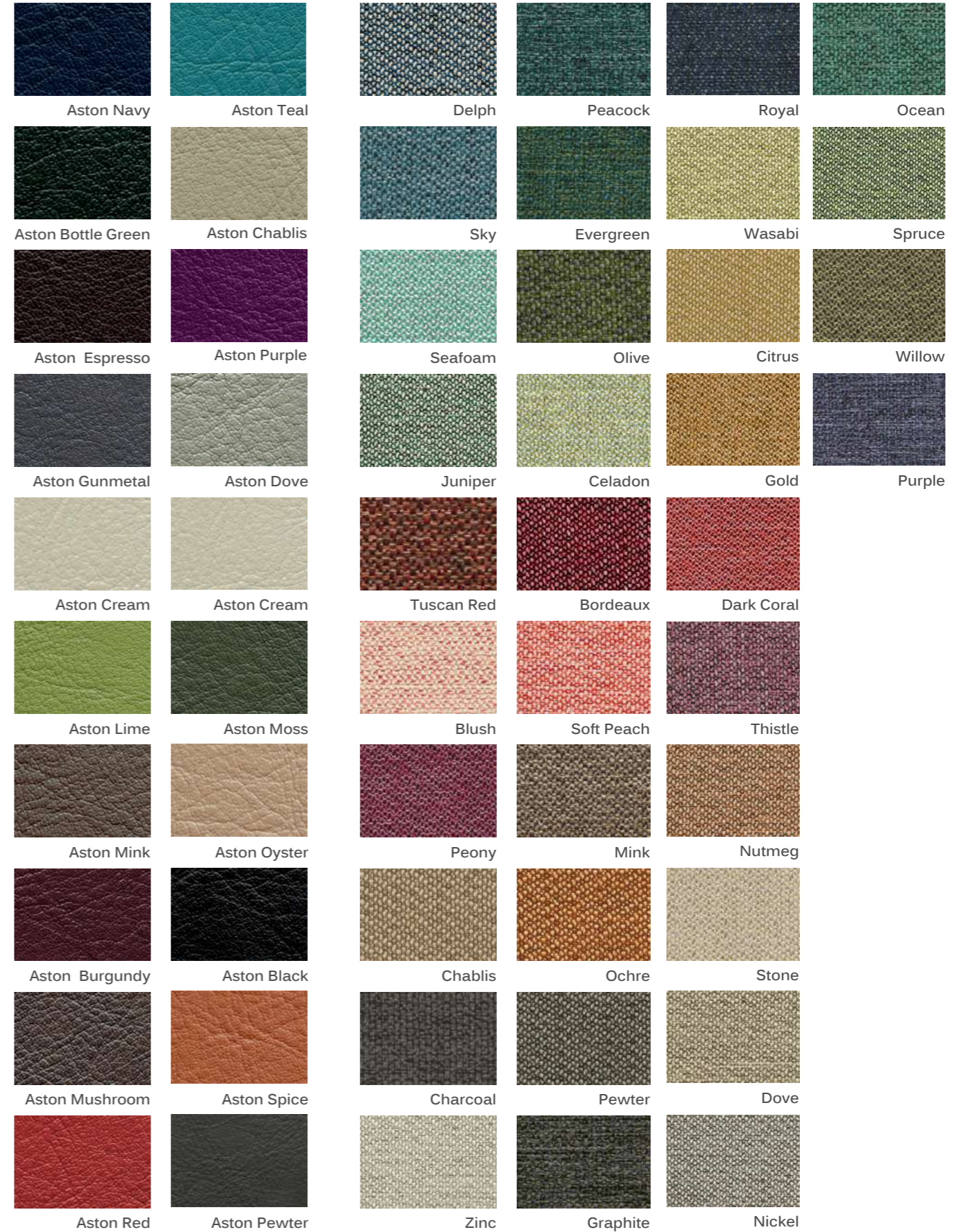

M1
Tissé

ZENITH

Vescom

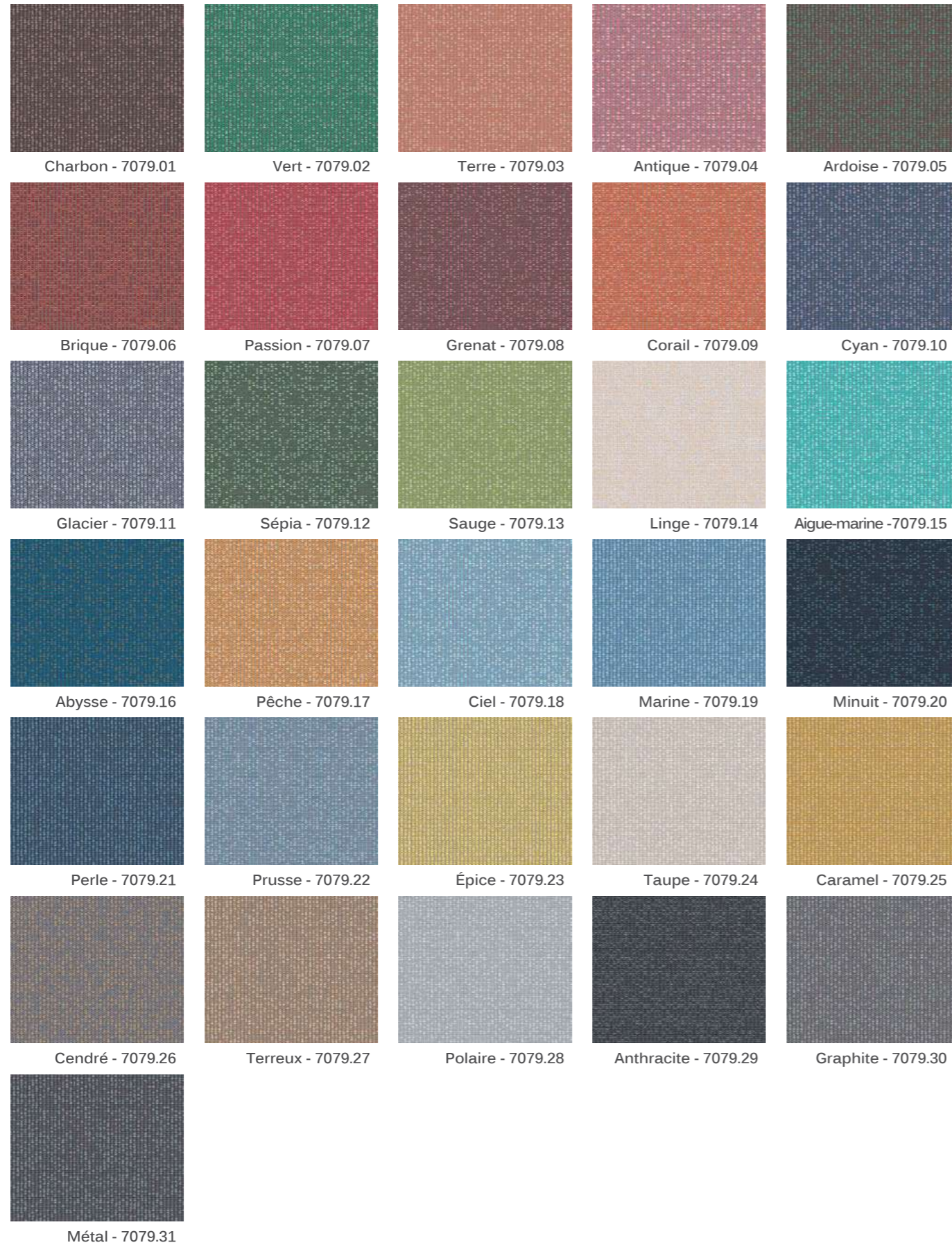

COCO

Panaz



EN 1021-1-2
Tissu laine
70% laine- 10% polyamide - 20 % polyester

NORD WOOL

Abitex



EN 1021-1-2
71%PES-18%MAC-8%CO-3%PA

BOBBY

Aristide



EN 1021-1-2 / M2
Tissu Décor & PVC Aspect Cuir

ASTON

Panaz



EN 1021-1-2 / M2
Tissu Décor & PVC Aspect Cuir

HIGHLAND

Panaz



EN 1021-1-2
56%PES - 44%CO



THE HOOD

Aristide

David



John



EN 1021-1-2
100 % Polyester

ARTHUR

Aristide



EN 1021-1-2
56%PES - 44%CO



MERRY MEN

Aristide

Robin



William



EN 1021-1-2
Tissu
100 % Polyester

GALLANTE

Panaz



EN1021-1-2
Texturé
100 % Polyester

SHELBY

Panaz



Navy



Ink



Petrol



Seafoam



Forest



Wine



Dark Coral



Cappucino



Camel



Ocre



Stone



Silver Small



Silver



Charcoal



Nickel

M1 / AM 18
Pvc Simili Cuir
85 % PVC - 15 % Coton

PAROTEGA NF / PALMA NF

Skaï



Parotega Weiss
F6461652



Parotega Hellbeige
F6461632



Parotega Kiesel
F6461653



Parotega Sattel
F6461733



Parotega Perle
F6461662

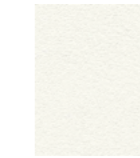

Palma Weiss
F6411143

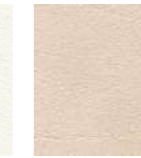

Palma Perle
F6411008



Palma Birke
F6411152



Palma Smoke
F6411153



Parotega Birke
F6461661



Parotega Cappuccino
F6461762



Parotega Marone
F6461655

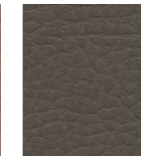

Parotega Cinder
F6461763



Parotega Smoke
F6461660



Palma Inka
F6411145



Palma Kenia
F6411146



Palma Limone
F6411195



Palma Olivgrün
F6411196



Parotega Olivbraun
F6461704



Parotega Schoko
F6461656



Parotega Light Rosé
F6461764

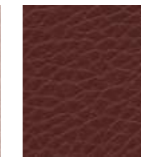

Parotega Marsala
F6461765



Parotega Kirsche
F6461665



Palma Torf
F6411197



Palma lachs
F6411144



Palma Rubin
F6411010 *



Palma Amethyst
F6411155



Parotega Feuer
F6461707



Parotega Cashmere
F6461737



Parotega Mango
F6461666

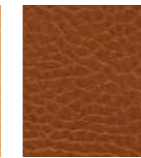

Parotega Sherry
F6461654



Parotega Lachs
F6461702



Palma Atoll
F6411005 *



Palma Baltic
F6411006



Palma Rauchblau
F6411198 *



Palma Kirsche
F6411154 *



Parotega Fango
F6461658



Parotega Mais
F6461706



Parotega Limone
F6461657



Parotega Olivegrün
F6461705



Parotega Fuchsia
F6461735



Palma Lichtgrau
F6411199



Palma Platin
F6411012 *



Palma Anthrazit
F6411160



Palma Anthrazit
F6411160



Parotega Lila
F6461736



Parotega Amethyst
F6461664



Parotega Teal
F6461766



Parotega Gletscher
F6461708



Parotega Aqua
F6461709



Parotega Mint
F6461767



Parotega Rain Forest
F6461768



Parotega Ashgrey
F6461769



Parotega Stone Blue
F6461770



Parotega Royal
F6461710



Parotega Nightblue
F6461729



Parotega Silbergrau
F6461730



Parotega Schiefergrau
F6461731



Parotega Anthrazit
F6461663



Parotega Schwarz
F6461659

M2
Pvc Simili Cuir/ Uni et Chevron
85 % PVC - 15 % Coton

TORINO FLS

Skaï

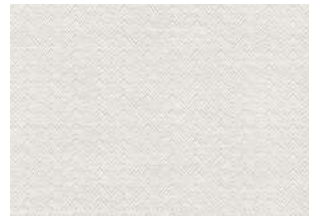

Torino FLS white F6473014

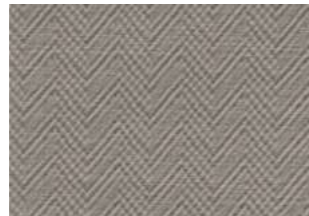

Torino FLS cashmere F6473015

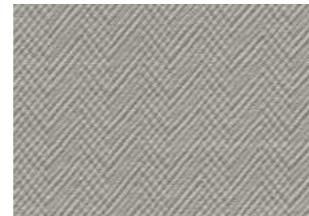

Torino FLS pebble F6473016



Torino FLS ashgrey F6473025



Torino FL Ssand F6473017

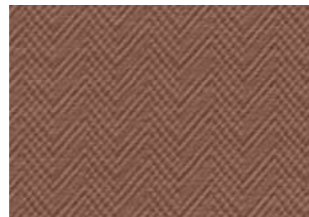

Torino FLS teint F6473018

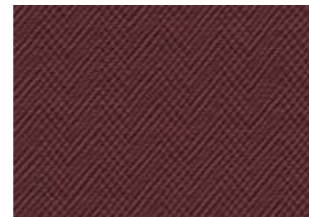

Torino FLS marsala F6473019

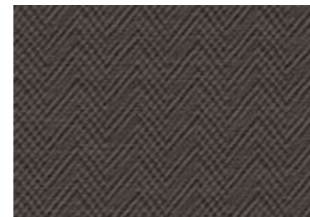

Torino FLS carob F6473020



Torino FLS agave F6473021



Torino FLS vineyard F6473022



Torino FLS stone blue F6473023

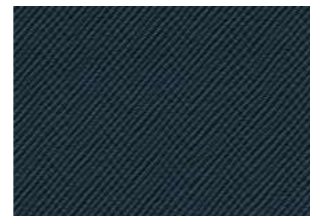

Torino FLS deep sea 6473024

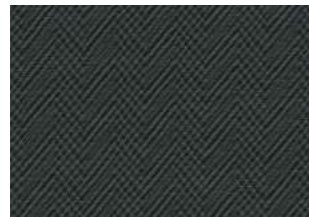

Torino FLS anthracite F6473026

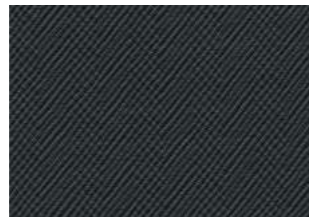

Torino FLS black F6473028

M2 / AM 18
PVC Simili Cuir / Aspect tissé
100 % PVC - 15 % Coton

MAGLIA

Spradling



Uyuni - 5001



Ash - 6031



Monochrome - 6024



Thunder - 6016

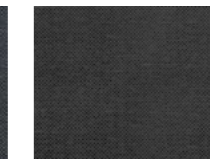

Blackcave - 6032



Grizzly - 6019



Oak - 6018



Ginger - 6025



Granite - 7026



Truffle - 4537



Primrose - 2000



Maui - 6020



Greenland - 6443



Fjord - 6021



Armory - 0031



Earth - 3616



Safari - 8022



Sage - 0406



Sky - 2003



Serenity - 2420



Svalbard - 6022



Kyanite - 6023



Minuit - 6028



Tahoe - 6027



Breeze - 0003



Alaska - 4008



Dovetail - 1702



Midnight - 5450



Urban - 8056



Indigo - 5559



Blossom - 4203



Hive - 6029



Maple - 6026



Mars - 4227



Açai - 6030

Tissé
50% acrylique / 50% acrylique recyclé

SUNBRELLA HERITAGE

Dickson



Ash



Papyrus

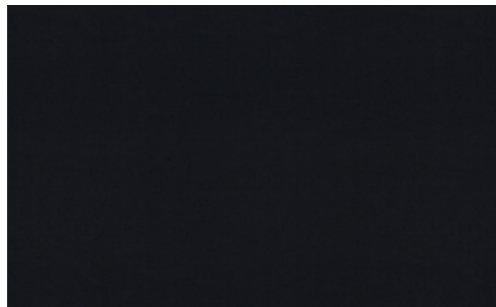

Char



Leaf

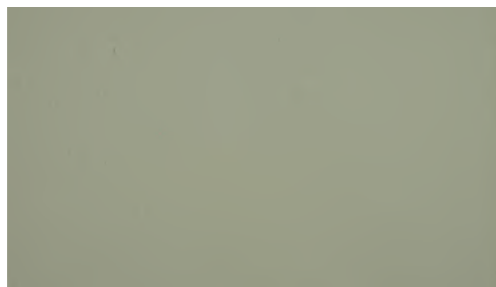

Moss

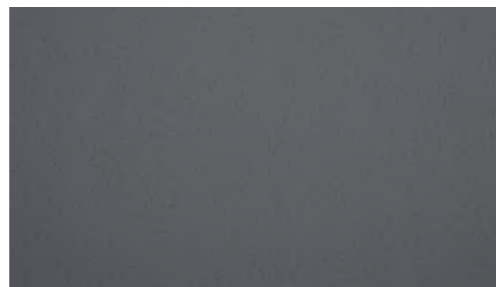

Slate



Sky



Alpine

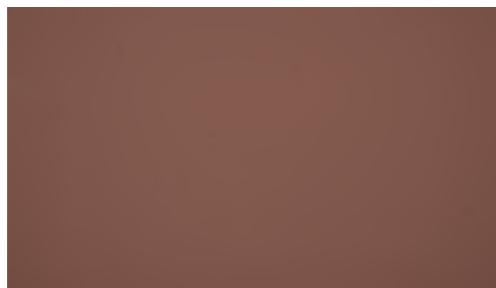

Rust

M2
Tissé
100 % Polypropylène recyclé

LAGUNA

Panaz



Malibu - Pacific



Malibu - Wasabi



Malibu - Mustard

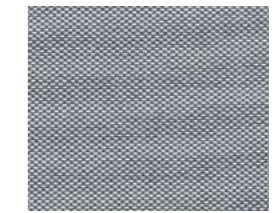

Malibu - Delph

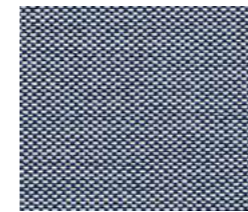

Malibu - Ink

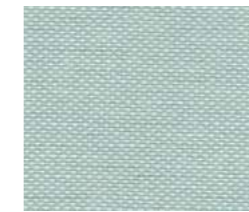

Malibu - Eau de Nile

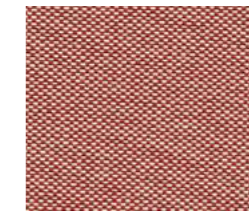

Malibu - Dark Coral

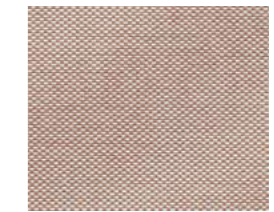

Malibu - Blush



Malibu - Mink



Malibu - Chablis

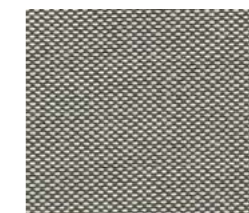

Malibu - Pewter



Margarita - Blush



Margarita - Delph



Margarita - Wasabi



Margarita - Mustard



Margarita - Pacific



Margarita - Ink



Margarita - Eau de Nile



Margarita - Dark Coral



Margarita - Chablis



Margarita - Pewter



Samba - Citrus



Samba - Teal

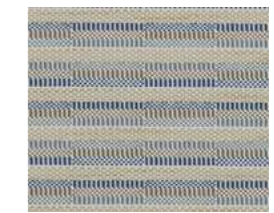

Samba - Heritage Blue



Samba - Blossom

EN1021-1-2
Velours Uni et Motif
100 % Polyester

LEXINGTON

Panaz



EN 1021-1-2
PVC aspect lisse
55% silicone- 45% polyester

TERASKIN NAPPA

Abitex



M1
Velours à motifs et
coordonné Uni Allure
100 % Polyester

PACHA / ALLURE VELVET

Panaz



Pacha 192 Ink



Pacha 953 Gunmetal



Allure Platinum

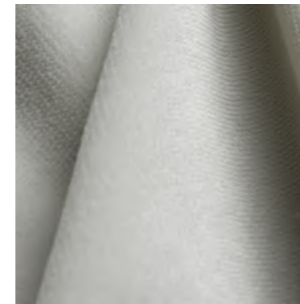

Allure Cream



Allure Teal



Pacha 151 Teal



Pacha 300 Gold



Allure Lemon



Allure Mocha



Pacha 791 Mocha

UNDERGROUND

Panaz

M1
Tissu à motifs / Velours
100 % Polyester



Downtown Indigo



Downtown Green / Grey



Downtown Grey / Stone



Downtown Black



Downtown Black / White



Rythm Indigo



Rythm Green / Black

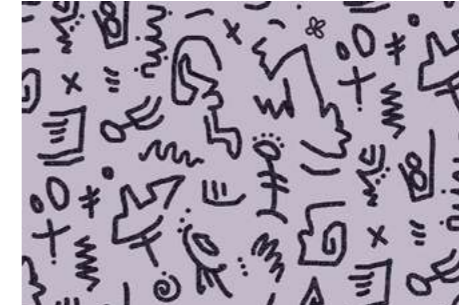

Rythm Grey / Stone



Rythm Noir



Rythm Black / White

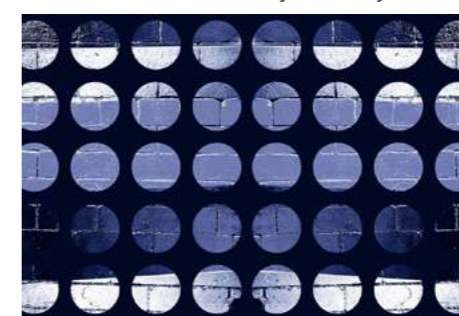

Wall Indigo

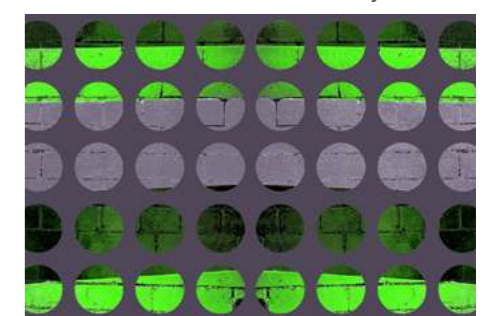

Wall Green / Grey

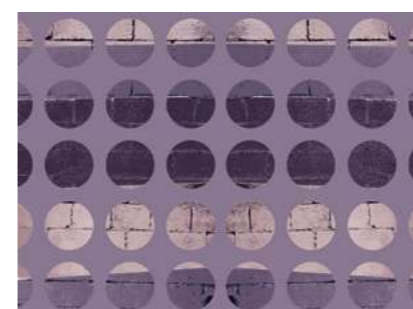

Wall Grey / Stone

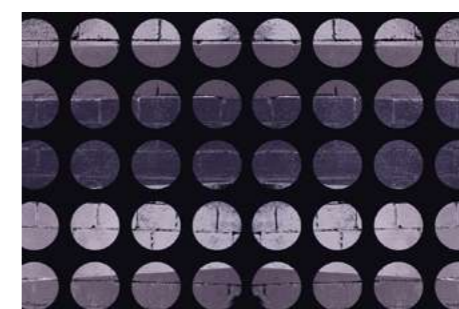

Wall Noir

LES CONDITIONS GÉNÉRALES DE VENTE

Article 1. Conditions générales

1.1 Nos ventes sont soumises aux présentes Conditions Générales de Vente qui prévalent sur toutes les autres conditions. Toute dérogation quelle qu'elle soit, devra être acceptée par nous-même, de manière écrite, formelle, expresse et préalablement à la commande.

1.2 Tout document publicitaire à titre énonciatif et non limitatif, tarifs etc., ou techniques à titre énonciatif et non limitatif, schéma, description ne s'analysent pas comme une description de nos matériels destinés à faire connaître ceux-ci. De cette description, il ne saurait résulter à notre charge une offre ferme, et par conséquent, nous nous réservons le droit, à tout moment, de procéder à toute modification de nos modèles, de nos normes de matériaux ou de la texture de nos revêtements entrant dans la fabrication de nos modèles et ce, en fonction de l'évolution des techniques, ou des difficultés d'approvisionnement, sans qu'il en résulte de ces modifications pour l'acheteur le droit de demander la résolution pour la vente. Il appartient, le cas échéant, à l'acheteur désirant confirmation de la configuration d'un matériel, de nous demander confirmation écrite avant sa commande.

1-3 Conformément à l'article de loi n° 2009-967 « Grenelle de l'environnement » nos devis et confirmations de commande comportent une rubrique « Eco-Contribution » indiquant le montant que nous collectons et reversons à l'organisme VALDELIA. L'Eco-Contribution est systématiquement en sus du prix de vente, elle apparaît unitairement sur nos documents devis, confirmations et factures, elle ne peut subir de ristourne ou remise commerciale, elle est soumise à TVA, et doit être répercutée à l'identique jusqu'au client final. Les taux sont fixés par l'organisme VALDELIA, dont l'entreprise Richard-Mobilier est adhérente.

Article 2. Études - projets – plans – propriété intellectuelle

2.1 Les études et documents de toutes natures, remis ou envoyés par la SAS Richard-Mobilier, restent toujours son entière propriété et doivent lui être rendus, à sa demande. En tout état de cause, la société conserve la propriété intellectuelle de ces projets, qui ne peuvent être communiqués, ni exécutés sans son autorisation, écrite, préalable.

2.2 Les études et documents sont fournis gratuitement, excepté si, dans le devis du vendeur, une participation aux frais d'étude est indiquée comme due.

2.3 Les marques et logos représentant les marques, IdMob, ereme, rm-mobilier, rm-metal, rm-acoustique, sont des marques déposées, propriétés exclusives de la SAS Richard-Mobilier, elles ne sont ni cessibles, ni exploitables par un tiers sans autorisation préalable écrite.

Les dessins, photos, croquis, plans, utilisés pour les projets où supports publicitaires, par les clients, restent la propriété exclusive de la SAS Richard-Mobilier.

Article 3. Prix et Validité d'une offre

Nos prix s'entendent hors taxes, ils ne tiennent pas compte des éventuelles hausses imprévisibles et importantes des matières premières ou de l'énergie. L'offre est valable tant en ce qui concerne sa consistance, que ses prix et ses délais pour une durée d'un mois, sauf indication expresse, contraire de la SAS Richard-Mobilier.

Article 4. Prise de commande

client acheteur. Toute banquette de moins d'un mètre sera facturée à un mètre. Les prix sont indiqués sur la base des conditions économiques actuelles, excepté événements extérieurs imprévisibles.

Article 5. Modification de la commande

Toute modification de commande demandée par l'acheteur ne pourra être prise en considération que si elle est parvenue par mail, au minimum 72 heures avant la mise en œuvre du produit. Toute modification sur chantier ou sur plan, coupe de banquette etc... sera facturée au temps passé, et viendra s'ajouter au prix initialement prévu.

Article 6. Livraison

6.1 Modalités : La livraison est effectuée, soit par simple avis de mise à disposition, soit par la délivrance à un expéditeur, ou à un transporteur pour livraison sur entrepôts.

6.2 Délais : A compter du jour d'expédition de la commande le délai de livraison est de 24 à 96 heures selon la localisation du lieu de livraison.

Sur demande, une livraison "premium" sera facturée au client.

Les livraisons ne seront opérées qu'en fonction des disponibilités et dans l'ordre d'arrivée des commandes. Le vendeur est autorisé à procéder à des livraisons de façon globale ou partielle. Les délais de livraison sont indiqués aussi exactement que possible, mais sont fonction des possibilités d'approvisionnement et de transport du vendeur. Les dépassements de délai de livraison ne peuvent donner lieu à dommages et intérêts, à retenue, ni à annulation des commandes en cours.

Le vendeur est déchargé de plein droit, de tout engagement relatif au délai de livraison dans les cas suivants :

- a) Dans le cas où les conditions de paiements prévues à l'article 11 des présentes n'auraient pas été observés par l'acheteur.
- b) Cas de force majeure, c'est à dire des événements reconnus par la jurisprudence comme des cas imprévisibles, irrésistibles et extérieurs.

Article 7. Transport, assurance et risque

7.1 Nos expéditions se font en fonction du rapport poids-volume :

- Soit en affrètement, avec livraison directe sans transbordement.

- Soit sur palettes en messagerie, avec ruptures de charge.

Transport Franco en vos entrepôts, France métropolitaine, à partir de :

- 2500€ (deux mille cinq cent) pour la gamme rm-mobilier, rm-metal et rm-acoustique.

- 1500€ (mille cinq cent) pour la gamme spécifique terrasse en métal du guide 2025.

Transport sur devis (hors franco) :

- Piètement QUADRA / MIKADO / BLOMO / URBAN de la gamme Tables

- Livraison sur site d'exploitation.

- Export CEE et hors CEE.

- Livraison directe chez client final

- Livraison en centre-ville, dans les stations de montagne et balnéaires, îles, etc...

- Accès imposant un transfert de charge sur un camion porteur.

- Prise de rendez-vous pour livraison.

- Hayon élévateur.

- Longueur des produits supérieure à 2.00 mètres

7.2 Consignes concernant la réception des marchandises : Le contrôle de la ou des marchandises (état du chargement, état des colis, comptage des colis, vérification de l'état des produits) doit être effectué par un représentant de l'entreprise signataire du bon de commande, en présence du chauffeur quel que soit le lieu de livraison.

En cas de manquant ou d'avarie, il incombe au destinataire d'exercer tout recours contre le transporteur.

En cas de constat anormal, le représentant de l'entreprise signataire du bon de commande prendra des photos et nous adressera sous 24 heures, copie des documents pour ouverture d'un dossier litige avec le transporteur. Les mentions « sous réserves de déballage ou de contrôle » sont refusées par les sociétés de transport. Les réserves sur le bordereau de transport doivent être précises, et confirmées par lettre recommandée avec A.R. au transporteur dans les 72 heures. Les transporteurs rejettent toute responsabilité et toute réclamation si les emballages sont en bon état, lors de la livraison. (Dans l'acheminement de nos produits lors de transbordements, il arrive fréquemment qu'un colis tombe à plat sans marquer le carton ou l'emballage, mais en détériorant le produit à l'intérieur). Il incombe au client de systématiquement vérifier l'état des produits dans les emballages.

7.3 Réglementation des Transports

L'acceptation par le transporteur, de la prise en charge de la marchandise, le rend entièrement responsable de celle-ci, de son acheminement à destination, de sa mise à la disposition du destinataire, en bon état, dans son emballage d'origine.

Les manutentions de déchargement sont à la charge du destinataire et sous son entière responsabilité, sauf si la prestation est prévue préalablement par nos soins. La législation des transports, prévoit que toute marchandise voyage aux risques et périls des destinataires (articles 105 et 106 du Code du Commerce), même en port payé.

7.4 Frais de stockage : En cas de demande du Client de différer la livraison au-delà de quinze (15) jours après la date prévue lors de la commande, RM Mobilier pourra facturer des frais de stockage de 2 € par palette et par jour, à compter du seizième (16^e) jour jusqu'à la mise à disposition effective.

Article 8. Retour

8.1 Tout retour de produit doit faire l'objet d'un accord, formel, et écrit de notre société, et préalablement au retour. Tout produit retourné sans cet accord sera tenu à la disposition de l'acquéreur, et ne donnera pas lieu à l'établissement d'un avoir. Les frais et risques de retour, sont toujours à la charge de l'acquéreur.

8.2 Toute reprise acceptée par notre société entraînera constitution d'un avoir au profit de l'acquéreur, après vérification qualitative et quantitative des produits retournés.

Article 9. Conditions et modalités de paiement

9.1 Nos prix s'entendent hors taxes en Euros, départ ateliers, sous emballage standard. Les emballages spécifiques feront l'objet d'un devis.

9.2 Conditions de règlement : Trente pour cent (30%) d'acompte à la commande, le solde avant départ de la marchandise ou le solde à 45 jours date de livraison si accord de notre organisme d'assurance-crédit.

9.3 En cas de retard de paiement, le vendeur pourra suspendre toutes les commandes encours, sans préjudice de toute autre voie d'action.

Toute somme non payée à l'échéance prévue, donnera lieu de plein droit et sans mise en demeure préalable, par dérogation à l'article 1153 du Code Civil, au paiement d'intérêts de retard au taux d'escompte de la Banque de France au jour de la facturation, majorée de 3 points. Ces intérêts courront au jour de l'échéance, jusqu'au paiement.

Article 10. Transfert des risques de la propriété

10.1 Transfert de risque : L'acheteur assume, à compter de la livraison, les risques de perte ou de détérioration des biens achetés, ainsi que la responsabilité des dommages qu'ils pourraient occasionner.

10.2 Réserve de propriété : La vente ne devient translatrice de propriété qu'après paiement complet du prix. Jusque-là, le vendeur demeure, de convention expresse, le seul et unique propriétaire, tant à l'égard de l'acheteur que des créanciers de ce dernier ou des tiers, mais le matériel est néanmoins sous la garde et la responsabilité de l'acheteur, conformément à la loi 81.335 du 12 mai 1980. Au cas d'un manquement quelconque aux obligations de l'acheteur, le vendeur pourra, de convention expresse, reprendre le matériel entre quelque main qu'il se trouve. Il aura, avec ou sans l'exercice de droit conservatoire, le choix entre l'exécution forcée de la vente avec déchéance du terme, ou la résolution avec dommages et intérêts. Selon les conditions prévues ci-dessus, la résolution ayant lieu de plein droit, sans mise en demeure, nonobstant l'article 1184 du code Civil. En cas de difficulté, la reprise sera ordonnée par le juge statuant en matière des référés, et dans les formes prévues par la loi numéro 80-335 du 12 mai 1980.

Article 11. Garantie

11.1 La garantie ne s'applique qu'au matériel livré par la SAS Richard-Mobilier et n'existe qu'envers l'acheteur, et non envers les tiers auxquels ce matériel pourrait être revendu.

11.2 Nos produits garnis de la gamme rm-mobilier et rm-acoustique sont garantis contre tout défaut de matière ou de fabrication pendant une durée d'un an, à compter de la date de livraison. Nos produits en métal de la gamme rm-metal sont garantis, deux ans pour la peinture et quatre ans pour la structure, selon entretien.

11.3 Sont exclus de toutes garanties : Le mobilier détourné de son usage, le mobilier transformé ou modifié et non entretenu régulièrement, les auroles ou tâches provoquées par des transferts de colorant ou produits de nettoyage non adaptés, les montages erronés, les détériorations pour manque de soins, les déchirures dues à des objets tels que fermetures à glissières, l'usure et le défraîchissement naturels des matériaux utilisés, les cas de corrosion suite à des griffures ou à de l'abrasion dues à l'usage, les utilisations en bord de mer. Toute intervention au titre de la garantie ne saurait avoir pour effet de prolonger la durée de celle-ci.

11.4 Est exclue de toute garantie : une usure ou un vieillissement prématuré sur des produits recouverts d'un tissu fourni par le client.

Article 12. Responsabilité civile

La responsabilité civile du vendeur est, en ce qui concerne ses fournitures, expressément limitée à la garantie définie aux présentes.

Article 13. Litige

A défaut d'accord amiable, il est prévu expressément entre les parties que tous litiges relatifs au contrat seront de la compétence exclusive du tribunal de commerce de Lille (59), même en cas d'appel ou de pluralité du défendeur.

ILS NOUS FONT CONFIANCE

Enseignes nationales, Restaurants, Brasseries,
Hôtels, Salles de conférences,
Salles de réunions, Sièges sociaux, Bureaux, Ecoles,
Universités, Espace de coworking, Open-Space, Mairies, etc...



MERCURE
HOTELS



JULES



KIABI
la mode à petits prix

ALSTOM



NOVOTEL
HOTELS & RESORTS



OVH.com



adeo

boulangier





Les photos de ce catalogue et les produits proposés
sont non contractuels et constituent la propriété de rm mobilier :
toute reproduction sans autorisation préalable est interdite.



**l'Ameublement
français**

SAS Richard Mobilier

124 rue de la pointe, 59139 Noyelles-les-Seclin

+33(0)3.20.96.32.07

commercial@rm-mobilier.fr / www.rm-mobilier.fr

rm-mobilier | rm-métal | rm-acoustique | marques déposées par SAS Richard-Mobilier